

الجمهورية الجزائرية الديمقراطية  
الشعبية

**REPUBLIQUE ALGERIENNE DEMOCRATIQUE ET POPULAIRE**

وزارة التعليم العالي والبحث العلمي

**Ministère de l'Enseignement Supérieur et de la Recherche Scientifique**

جامعة أبي بكر بلقايد - تلمسان -

Université Aboubakr Belkaïd – Tlemcen –

Faculté de TECHNOLOGIE



## Mémoire

Présenté pour l'obtention du **diplôme de MASTER**

**En** : Architecture

**Spécialité** : Architecture

**Par** : OUHIB Tarek

Vers une revitalisation de noyau historique « quartier Sidi El Houari » par la  
requalification des abords de la porte de Canastel

Soutenu publiquement, le 18 / 06 / 2023, devant le jury composé de :

Mr DIDI Ilyes	MAA	Université de Tlemcen	Président
Mme BENAOUA Nadjat	MAA	Université de Tlemcen	Examinatrice
Mme BENZENINE Esma	Invité	Université de Tlemcen	Examinatrice
Mr SELKA Chihab	MCB	Université de Tlemcen	Encadreur

Année universitaire : 2022 /2023

# Remerciements

Je tiens tout d'abord à exprimer ma gratitude envers le bon Dieu pour m'avoir donné la volonté, la patience et le courage nécessaires pour mener à bien ce travail durant cette année.

Je souhaite exprimer mes remerciements particuliers à mon encadrant, **Mr SELKA Chihab**, pour sa patience, sa disponibilité et ses précieux conseils. Sa générosité et son amabilité ont favorisé la réalisation de ce travail dans les meilleures conditions.

Je tiens à remercier ma famille et mes proches pour leur soutien indéfectible et leur amour inconditionnel. Leur encouragement constant, leurs sacrifices et leur compréhension ont été des sources d'inspiration et de motivation inestimables. Leur présence et leur soutien m'ont donné la force nécessaire pour persévérer et atteindre mes objectifs académiques.

Je tiens à exprimer ma reconnaissance envers mes camarades de classe et mes collègues de recherche qui ont partagé ce parcours académique avec moi. Leurs idées, leurs commentaires constructifs et leur esprit collaboratif ont enrichi mon travail de recherche et m'ont permis de progresser. Leur soutien moral et leur camaraderie ont rendu cette expérience encore plus précieuse et m'ont aidé à surmonter les défis rencontrés tout au long du processus.

À tous les intervenants, je présente mes remerciements les plus sincères, ainsi que mon respect et ma gratitude.

OUHIB Tarek

# Dédicaces

Je souhaite dédier ce mémoire à mes parents bien-aimés, qui ont été une source constante d'encouragement tout au long de mes études. Depuis mes premiers pas jusqu'à mon parcours universitaire, ils m'ont toujours soutenu tant sur le plan moral que matériel.

Je prie le bon Dieu de les bénir et de veiller sur eux, en espérant qu'ils continueront à être fiers de moi.

# Résumé

Le patrimoine architectural et urbain est bien plus qu'une simple accumulation de bâtiments anciens. Il représente la mémoire vivante d'un lieu et de ses habitants, témoignant de l'histoire et de l'identité d'un territoire. Chaque édifice et chaque espace urbain est le résultat de l'expression d'une époque vécue, reflétant les valeurs, les aspirations et les réalisations d'une société à un moment donné.

Cependant, avec l'avènement de la révolution industrielle et l'impact de la mondialisation, l'architecture des centres anciens a souvent été négligée au profit d'une expansion urbaine rapide vers la périphérie. Les centres historiques ont été marginalisés.

C'est dans ce contexte que s'inscrit notre intervention, en particulier dans la ville d'Oran et plus spécifiquement dans le quartier historique de Sidi El Houari. Ce centre ancien requiert une intervention de revitalisation pour préserver son identité et sa valeur patrimoniale, tout en l'adaptant aux exigences et au mode de vie contemporains.

Nos actions de revitalisation visent à rétablir les liens entre le vieux centre urbain et les extensions plus récentes, en favorisant une réintégration harmonieuse et en renforçant les interactions entre l'ancien et le nouveau.

Le projet d'intervention architecturale que nous avons élaboré répond de manière concrète à cette problématique. Il vise à établir de nouvelles liaisons entre les quartiers, à résoudre les dysfonctionnements urbains et à encourager l'échange culturel et artistique, ainsi que la mixité sociale.

En réalisant cette intégration du patrimoine bâti dans notre projet, nous reconnaissons et préservons son rôle fondamental en tant que composante mémorielle, culturelle et identitaire de la société.

**Mots clés :** Architecture, patrimoine, centres historiques, intervention, revitalisation, valeur patrimonial, Sidi El Houari, intégration.

## ملخص

التراث المعماري والحضري ليس مجرد تجمع من المباني القديمة. إنه يمثل الذاكرة الحية للمكان وسكانه، ويشهد على تاريخ وهوية المنطقة. كل مبنى وكل فضاء حضري هو نتاج تعبير عن حقبة زمنية معيشة، يعكس قيم وطموحات وإنجازات المجتمع في وقت معين.

ومع ظهور الثورة الصناعية وتأثير العولمة، غالباً ما تم تجاهل هندسة المراكز القديمة لصالح التوسع الحضري السريع نحو المناطق الضواحي. تم تهيمش المراكز التاريخية.

في هذا السياق تأتي تدخلاتنا، وبالتحديد في مدينة وهران وفي حي سيدي الهواري التاريخي. يتطلب هذا المركز القديم تدخلاً لإحياء هويته وقيمه الثقافية، مع تكيفه مع المتطلبات ونمط الحياة المعاصر.

تهدف جهودنا في إحياء المركز القديم إلى إعادة إقامة الروابط بين المدينة القديمة والتوسعات الحضرية الأحدث، من خلال تعزيز التكامل وتعزيز التفاعل بين المكون القديم والجديد.

المشروع المعماري الذي وضعناه يستجيب بشكل ملموس لهذه المشكلة. إنه يهدف إلى إقامة روابط جديدة بين الأحياء، وحل المشاكل الحضرية، وتشجيع التبادل الثقافي والفني، وتحقيق التنوع الاجتماعي.

من خلال تنفيذ هذا التكامل للتراث المعماري في مشروعنا، نعتزف بدوره الأساسي كعنصر ذاكرة وثقافة وهوية في المجتمع.

**الكلمات المفتاحية:** العمارة ، التراث ، المراكز التاريخية ، التدخل ، احياء ، القيمة التراثية ، سيدي الهواري ، التكامل.

# Summary

The architectural and urban heritage is much more than a mere accumulation of old buildings. It represents the living memory of a place and its inhabitants, bearing witness to the history and identity of a territory. Each building and urban space is the result of the expression of a lived era, reflecting the values, aspirations, and achievements of a society at a given time.

However, with the advent of the industrial revolution and the impact of globalization, the architecture of historic centers has often been neglected in favor of rapid urban expansion towards the periphery. Historic centers have been marginalized.

It is within this context that our intervention takes place, particularly in the city of Oran, and more specifically in the historic quarter of Sidi El Houari. This ancient center requires a revitalization intervention to preserve its identity and heritage value, while adapting it to contemporary demands and lifestyles.

Our revitalization actions aim to restore the links between the old urban center and the more recent extensions, fostering a harmonious reintegration and strengthening the interactions between the old and the new.

The architectural intervention project we have developed provides a concrete response to this issue. It seeks to establish new connections between neighborhoods, address urban dysfunctions, and promote cultural and artistic exchange, as well as social diversity.

By integrating the built heritage into our project, we acknowledge and preserve its fundamental role as a component of societal memory, culture, and identity.

**Keywords:** Architecture, heritage, historic centers, intervention, revitalization, heritage value, Sidi El Houari, integration.

# Tableau des matières

	Remerciements .....	I
	Dédicaces .....	II
	Résumé .....	III
	ملخص.....	IV
	Summary .....	V
	Tableau des matières .....	VI
	Table des figures .....	XII
	Chapitre introductif .....	
1	Introduction .....	1
2	Problématique : .....	2
3	Hypothèses : .....	3
4	Objectifs : .....	3
	I. Chapitre 01 : Approche théorique .....	
1	Introduction : .....	5
2	Le patrimoine : .....	5
2.1	Le patrimoine architectural : .....	6
2.2	Le patrimoine naturel : .....	6
2.3	Le patrimoine culturel : .....	6
2.4	Le patrimoine matériel : .....	7
2.5	Le monument : .....	7
2.6	Les valeurs d'un monument : .....	7
2.6.1	Valeur historique : .....	8
2.6.2	Valeur culturelle : .....	8
2.6.3	Valeur architecturale : .....	8
2.6.4	Valeur symbolique : .....	8
2.6.5	Valeur commémorative : .....	8
2.7	Les abords d'un monument : .....	8
3	La ville : .....	8
3.1	Noyau historique : .....	8
3.2	C'est quoi l'intervention : .....	9
3.2.1	La Réhabilitation .....	9
3.2.2	La restauration : .....	10
3.2.3	La rénovation : .....	10

3.2.4	La revitalisation :.....	10
3.2.5	La requalification : .....	11
3.3	Fortification :.....	11
3.4	Les portes de villes :.....	11
3.5	Les portes de villes en Algérie : .....	11
4	Conclusion : .....	12
II. Chapitre 02 : Approche Analytique.....		
1	Introduction :.....	12
2	Présentation Général de la ville d’Oran : .....	12
2.1	Situation .....	12
2.2	Historique :.....	13
2.2.1	La période arabo-musulmane :.....	13
2.2.2	La première occupation espagnole (1509-1708) :.....	14
2.2.3	La période Ottomane (1708-1732) :.....	15
2.2.4	La deuxième occupation espagnole (1732-1792) : .....	16
2.2.5	La deuxième Occupation ottomane :.....	17
2.2.6	La période coloniale (1830-1962) :.....	18
2.2.7	La période post coloniale : .....	19
2.2.8	Synthèse : .....	19
3	Analyse urbaine (Quartier Sidi El Houari) : .....	19
3.1	Situation : .....	20
3.2	Délimitation de la zone d’études :.....	21
3.2.1	Délimitation Morphologique :.....	21
3.2.2	Délimitation Urbaine :.....	21
3.2.3	Délimitation Historique :.....	21
3.3	Analyse structurelle :.....	21
3.4	Analyse fonctionnelle :.....	22
3.5	Analyse Séquentielle :.....	23
3.6	Analyse paysagère :.....	28
3.6.1	Les voies :.....	28
3.6.1.1	Les voies principales :.....	28
3.6.1.2	Les voies secondaires :.....	28
3.6.1.3	Les voies tertiaires :.....	29
3.6.2	Les nœuds :.....	29
3.6.3	Les quartiers : .....	29



3.6.4	Les points de repères :	29
3.6.5	Les limites :	29
3.7	Diagnostic urbain :	29
3.7.1	Volet architectural :	29
3.7.2	Volet urbain :	29
3.7.3	Volet paysager :	30
3.7.4	Volet environnemental :	30
3.8	Analyse des exemples :	32
3.8.1	Exemple 01 :	32
3.8.1.1	Problèmes :	32
3.8.1.2	Actions :	32
3.8.2	Exemple 02 :	33
3.8.2.1	Problèmes :	33
3.8.2.2	Actions :	33
3.8.3	Synthèse :	34
3.9	Stratégie d'interventions :	34
3.9.1	Sur le cadre Patrimonial :	34
3.9.2	Sur le cadre urbain :	34
3.9.3	Sur le cadre environnemental :	34
3.10	Programmation urbaine :	36
3.11	Programme de base :	38
4	Conclusion :	38
	III. Chapitre 03 : Approche Conceptuelle .....	
1	Introduction :	39
2	Phase programmatique :	39
2.1	Analyse du site .....	39
2.1.1	Situation .....	39
2.1.2	Limites et forme :	40
2.1.3	Accessibilité et orientation :	41
2.1.4	Topographie :	42
2.1.5	Style architectural :	43
2.2	Définition du projet .....	44
2.2.1	Pour qui ? .....	44
2.2.1.1	Les usagers :	44
2.2.1.2	Les utilisateurs :	44

2.2.1.3	Pourquoi ? .....	45
2.2.1.4	Comment ? .....	45
2.3	Analyse des exemples : .....	46
2.3.1	Exemple 01 : Centre d'art et culture George-Pompidou : .....	47
2.3.1.1	Présentation du projet : .....	47
2.3.1.2	Implantation .....	47
2.3.1.3	Niveau RDC .....	47
2.3.1.4	Niveau 1 : .....	47
2.3.1.5	Niveau 3 : .....	47
2.3.1.6	Niveau 4 : .....	47
2.3.2	Exemple 02 : Palais de la culture « Malek Hadad » à Constantine : .....	48
2.3.2.1	Situation : .....	48
2.3.2.2	Accessibilité : .....	48
2.3.2.2.1	RDC : .....	48
2.3.2.2.2	1 <sup>er</sup> Etage : .....	48
2.3.2.2.3	2eme étage : .....	48
.....	.....	48
2.3.3	Synthèse des exemples : .....	49
3	Programme spécifique : .....	49
3.1	Programme détaillé : .....	50
4	Idéation : .....	52
4.1	Implantation selon le tracé du quartier : .....	52
4.2	Existant sur terrain : .....	53
4.3	Continuité visuelle : .....	54
4.4	Vues Panoramiques : .....	56
4.5	Interaction avec l'environnement : .....	57
4.6	Impact visuelle : .....	58
4.7	Utilisation optimale de l'espace : .....	58
4.8	Interaction social et communautaire : .....	59
5	Descriptif des plans : .....	59
5.1	Plan de masse : .....	59
5.2	Les différents plans : .....	60
5.2.1	Le Rez de chaussée : .....	62
5.2.2	1 <sup>er</sup> Etage : .....	65
5.2.3	Sous-Sol 1 : .....	67

5.2.4	Sous-Sol 2 : .....	70
6	Approche stylistique : .....	71
6.1	Le rythme : .....	71
6.2	Moucharabieh : .....	73
6.2.1	Intégration à l'environnement naturel.....	73
6.3	Les grandes baies vitrées : .....	74
6.4	Le Jardin : .....	75
7	Approche technique : .....	76
7.1	Système structurel : .....	76
7.1.1	Structure métallique : .....	77
7.1.1.1	Types de poteaux utilisés : .....	77
7.1.1.2	Types des poutres utilisées : .....	77
7.1.1.3	Types de plancher utilisées : .....	77
7.1.2	Structure poteaux-poutres : .....	78
7.1.2.1	Types de poteaux utilisés : .....	78
7.1.2.2	Types de poutres utilisées : .....	79
7.1.2.3	Types des planchers utilisées : .....	79
7.1.2.3.1	Dalle en corps creux : .....	79
7.1.2.3.2	Dalle pleine : .....	80
7.2	Corp d'état secondaire : .....	80
7.2.1	Climatisation : .....	80
7.2.2	Assainissement : .....	82
7.2.3	Anti-incendie : .....	82
7.2.4	Alimentation en eau potable : .....	84
7.2.5	Electricité : .....	85
7.2.6	Poste transformateur : .....	85
7.2.7	L'armoire électrique principale : .....	85
7.2.8	Tableau électrique de distribution : .....	86
7.2.9	Boite de dérivation : .....	86
8	Conclusion : .....	86
	Conclusion générale .....	87
	IV. Annexe.....	89
	Plan de masse : .....	90
	Rez de chaussée : .....	91
	1 <sup>er</sup> Etage : .....	92

Mezzanine annexée au 1 <sup>er</sup> Etage : .....	93
Sous-sol 1 : .....	94
Sous-sol 2 : .....	95
Les coupes : .....	96
Vues 3D : .....	97
Bibliographie .....	103

# Table des figures

<b>Figure 1:</b> Département d'Oran .....	12
<b>Figure 2 :</b> Division de la wilaya d'Oran en communes.....	13
<b>Figure 3 :</b> La lutte contre les Omeyyades et les Fatimides .....	13
<b>Figure 4 :</b> Carte d'Oran en 1535 .....	14
<b>Figure 5:</b> La baie d'Oran 1725.....	15
<b>Figure 6 :</b> Gravure espagnole en1732.....	16
<b>Figure 7 :</b> schéma d'Oran en 1757 .....	17
<b>Figure 8 :</b> Oran en 1796.....	18
<b>Figure 9 :</b> Oran 1930 .....	18
<b>Figure 10 :</b> Oran post colonial,.....	19
<b>Figure 11:</b> à l'échelle de ville .....	20
<b>Figure 12:</b> à l'échelle de centre-ville .....	20
<b>Figure 13 :</b> Carte de délimitation de la zone d'études.....	21
<b>Figure 14 :</b> Carte des voiries .....	22
<b>Figure 15 :</b> Carte des équipements .....	23
<b>Figure 16 :</b> Carte des séquences .....	23
<b>Figure 17 :</b> Séquence 01 .....	24
<b>Figure 18:</b> vue sur le Bd guerrab .....	24
<b>Figure 19 :</b> Vue sur le Bd stalingard.....	24
<b>Figure 20:</b> Séquence 02 .....	25
<b>Figure 21 :</b> Vue sur le Bd principal .....	25
<b>Figure 22 :</b> Vue sur le Bd principal .....	25
<b>Figure 23 :</b> Séquence 03 .....	26
<b>Figure 24 :</b> Vue sur la place Kléber.....	26
<b>Figure 25:</b> Vue sur la porte.....	26
<b>Figure 26:</b> Séquence 04 .....	27
<b>Figure 27:</b> Vue sur la placette.....	27
<b>Figure 28:</b> Vue aérienne sur la place .....	27
<b>Figure 29 :</b> Carte des repères.....	28
<b>Figure 30 :</b> Carte de diagnostic urbain .....	31
<b>Figure 31</b> .....	32
<b>Figure 32</b> .....	32
<b>Figure 33</b> .....	32
<b>Figure 34</b> .....	32
<b>Figure 35</b> .....	32
<b>Figure 36</b> .....	32
<b>Figure 37</b> .....	32
<b>Figure 38</b> .....	32
<b>Figure 39:</b> Situation .....	32
<b>Figure 40</b> .....	33
<b>Figure 41</b> .....	33
<b>Figure 42</b> .....	33
<b>Figure 43</b> .....	33

<b>Figure 44</b> .....	33
<b>Figure 45</b> .....	33
<b>Figure 46</b> .....	33
<b>Figure 47</b> :Situation .....	33
<b>Figure 48</b> : La carte de la stratégie urbaine .....	35
<b>Figure 49</b> : Carte de programmation urbaine .....	37
<b>Figure 50</b> : Situation .....	39
<b>Figure 51</b> : Existant sur terrain .....	40
<b>Figure 52</b> : Vue aérienne sur site.....	40
<b>Figure 53</b> : Limites et forme.....	41
<b>Figure 54</b> : Accès et orientation .....	41
<b>Figure 55</b> : Accès sud au site.....	42
<b>Figure 56</b> : Accès nord au site .....	42
<b>Figure 57</b> : Coupe Schématique .....	43
<b>Figure 58</b> :L'église .....	43
<b>Figure 59</b> : préfecture .....	43
<b>Figure 60</b> :La porte .....	44
<b>Figure 61</b> : Situation .....	47
<b>Figure 62</b> : Implantation .....	47
<b>Figure 63</b> : Accès.....	47
<b>Figure 64</b> : Niveau RDC.....	47
<b>Figure 65</b> : Niveau 1 .....	47
<b>Figure 66</b> : Niveau 3 .....	47
<b>Figure 67</b> : Niveau 4 .....	47
<b>Figure 68</b> : Situation .....	48
<b>Figure 69</b> : Schéma d'organisation du RDC .....	48
<b>Figure 70</b> : Schéma d'organisation 1er étage.....	48
<b>Figure 71</b> : Schéma d'organisation 2eme étage .....	48
<b>Figure 72</b> : Les fonctions majeurs du projet.....	49
<b>Figure 73</b> :Organigramme fonctionnel .....	50
<b>Figure 74</b> : Photo montrant l'emplacement stratégique du terrain .....	52
<b>Figure 75</b> : premier essai d'implantation.....	53
<b>Figure 76</b> : Coupe Schématique .....	54
<b>Figure 77</b> : Volumétrie : Espace central .....	54
<b>Figure 78</b> : Volumétrie : Continuité visuelle.....	55
<b>Figure 79</b> : Volumétrie : Vue d'intérieur.....	55
<b>Figure 80</b> : Volumétrie : vue d'intérieur .....	56
<b>Figure 81</b> : Volumétrie : Placette .....	56
<b>Figure 82</b> : Volumétrie : Ouvertures .....	57
<b>Figure 83</b> : Volumétrie : Exploitation des vues.....	57
<b>Figure 84</b> : Volumétrie : Porte à faux .....	58
<b>Figure 85</b> : Coupe schématique montrant l'implantation de bâti.....	58
<b>Figure 86</b> : Emplacement Jardin.....	59
<b>Figure 87</b> : Plan de masse.....	60
<b>Figure 88</b> :Axonométrie (RDC+1ER) .....	61
<b>Figure 89</b> : Axonométrie (Sous-sol 1&2).....	61
<b>Figure 90</b> : Accès sud .....	62

<b>Figure 91:</b> Accès Ouest .....	62
<b>Figure 92:</b> Espace d'exposition.....	63
<b>Figure 93:</b> Le parcours qui mène vers la placette.....	64
<b>Figure 94:</b> Espace central .....	64
<b>Figure 95:</b> La placette.....	65
<b>Figure 96:</b> La bibliothèque .....	65
<b>Figure 97:</b> Atelier de dessin.....	66
<b>Figure 98:</b> La mezzanine.....	67
<b>Figure 99:</b> Le restaurant .....	68
<b>Figure 100:</b> La salle du cinéma .....	68
<b>Figure 101:</b> L'espace extérieur .....	69
<b>Figure 102 :</b> La salle des jeux .....	69
<b>Figure 103:</b> La salle de bowling .....	70
<b>Figure 104:</b> Parking .....	71
<b>Figure 105 :</b> le rythme .....	71
<b>Figure 106:</b> Le rythme .....	72
<b>Figure 107:</b> Rythme des fenêtres.....	72
<b>Figure 108 :</b> Partie Sud.....	73
<b>Figure 109:</b> Partie Ouest.....	74
<b>Figure 110:</b> Facade Nord.....	74
<b>Figure 111:</b> Partie Sud-Est .....	75
<b>Figure 112:</b> Partie Est.....	75
<b>Figure 113:</b> Couverture jardin .....	76
<b>Figure 114 :</b> Structure en 3d .....	76
<b>Figure 115:</b> Poteau métallique.....	77
<b>Figure 116:</b> Poutre métallique .....	77
<b>Figure 117 :</b> Plancher collaborant à bac acier .....	78
<b>Figure 118:</b> Poteau en béton.....	78
<b>Figure 119:</b> Poutre en béton .....	79
<b>Figure 120:</b> Dalle en corps creux .....	79
<b>Figure 121:</b> Dalle pleine .....	80
<b>Figure 122:</b> Plan de climatisation.....	81
<b>Figure 123:</b> Coupe assainissement .....	82
<b>Figure 124:</b> Plan anti-incendie .....	83
<b>Figure 125 :</b> Distribution aux sanitaires .....	84
<b>Figure 126:</b> Plan d'électricité.....	85
<b>Figure 127 :</b> Plan de masse.....	90
<b>Figure 128 :</b> Rez de chaussée .....	91
<b>Figure 129:</b> 1er Etage .....	92
<b>Figure 130:</b> Mezzanine .....	93
<b>Figure 131:</b> Sous-sol 1.....	94
<b>Figure 132:</b> Sous-sol 2.....	95
<b>Figure 133:</b> Coupe AA .....	96
<b>Figure 134 :</b> Coupe BB.....	96
<b>Figure 135:</b> Vue d'intérieur .....	97
<b>Figure 136:</b> Vue d'intérieur.....	97
<b>Figure 137 :</b> Vue d'intérieur .....	98

<b>Figure 138:</b> Vue d'intérieur.....	98
<b>Figure 139:</b> Vue d'intérieur.....	99
<b>Figure 140:</b> Vue d'intérieur.....	99
<b>Figure 141 :</b> Partie Sud-Est .....	100
<b>Figure 142:</b> Partie Est .....	100
<b>Figure 143:</b> Façade Ouest.....	101
<b>Figure 144:</b> Façade Sud-Ouest .....	101
<b>Figure 145:</b> Vue sur jardin.....	102
<b>Figure 146:</b> Vue sur la mer depuis la placette .....	102

<b>Tableau 1:</b> Analyse séquentielle.....	27
<b>Tableau 2:</b> Exemple 01.....	32
<b>Tableau 3:</b> Exemple 02.....	33
<b>Tableau 4:</b> Programme de base .....	38
<b>Tableau 5:</b> Exemple 01.....	47
<b>Tableau 6:</b> Exemple 02.....	48
<b>Tableau 7:</b> Programme détaillé .....	51



# **Chapitre introductif**

## **1 Introduction**

Le patrimoine représente une partie fondamentale de la culture et de l'identité d'un peuple ainsi que de son pays. Sa valeur doit être préservée à travers le temps pour être transmise aux générations futures. En effet, il est source d'influence sur le développement patrimonial et architectural.

Le bassin méditerranéen a été le berceau de plusieurs civilisations au cours de l'histoire. Sa grande importance se manifeste non seulement comme symbole de l'identité du peuple, mais aussi en tant que cœur des échanges et des mutations culturelles, économiques et sociales de ces sites côtiers.

L'Algérie a été le lieu de passage de plusieurs civilisations telles que les Phéniciens, les Romains, les Vandales, les Byzantins, les Musulmans, les Ottomans et les Français. Chacune de ces civilisations a contribué à enrichir le patrimoine de notre pays à sa manière. Aujourd'hui, ces monuments historiques constituent le noyau patrimonial de plusieurs villes algériennes. Les centres historiques sont donc des héritages précieux issus de la stratification de différentes civilisations, permettant de communiquer avec la société du passé et de maintenir son identité. Des exemples tels que la Casbah d'Alger ou la Médina de Tlemcen sont porteurs de plusieurs valeurs.

Les villes historiques algériennes sont un témoignage vivant de grandes civilisations qui ont joué et continuent à jouer un rôle déterminant dans le fonctionnement du monde d'aujourd'hui et dans l'expression de sa culture. Cependant, sous l'effet néfaste de la modernisation, ces centres historiques ont perdu leur authenticité, leur signification historique ainsi que leur rôle économique et social.

Les anciens quartiers de la ville se dégradent de jour en jour. Ils représentent le patrimoine urbain de la ville dont la définition est complexe. Ce patrimoine délaissé est une interrogation omniprésente dans le cadre de sa « reconfiguration » ou « revalorisation », tellement qu'elle est nommée « crise patrimoniale ». Cette dernière regroupe un bon nombre de problèmes et de défis : le flux migratoire, la paupérisation, la densification de l'habitat, la dégradation de l'environnement, l'insécurité... Alors que le patrimoine urbain devrait être valorisé, exploité dans des domaines tels que le tourisme, le social, l'économie, l'environnement, l'urbain et le culturel.

Actuellement, le paysage urbain montre des imperfections telles que des structures patrimoniales non valorisées, des bâtiments abandonnés, des immeubles anciens détériorés, un

manque de cohésion, qui nuisent à sa lisibilité. Il est donc nécessaire de repenser ce patrimoine hérité pour sa requalification et préservation, de manière large et non pas seulement dans un esprit de protectionnisme entravant l'évolution de la ville afin de valoriser l'identité à travers ce potentiel existant.

D'un côté, il est à noter que l'État algérien a pris conscience de l'importance de la préservation de son patrimoine architectural, d'où les efforts de restauration entrepris dans les grandes villes algériennes au cours des dernières années. Cependant, d'un autre côté, il est malheureusement constaté que plusieurs édifices de grande valeur patrimoniale ont subi des pertes irréparables en raison de l'absence de politiques patrimoniales cohérentes et d'actions concrètes de mise en valeur de ce patrimoine architectural de la part des autorités algériennes.

## **2 Problématique :**

Le concept du patrimoine urbain est complexe et évolutif, englobant divers domaines tels que le social, l'économique, l'urbain, l'environnement, le tourisme et le culturel. Les occupations étrangères ont laissé leur empreinte sur le territoire algérien, notamment sur les plans architectural, urbanistique et patrimonial. L'Algérie a connu des constructions importantes au XIXe et au XXe siècle, qui ont apporté une richesse de formes et de styles différents. L'influence étrangère a entraîné d'importants changements dans les villes algériennes pour répondre aux nouveaux besoins sociaux et militaires. L'héritage architectural englobe un large éventail, allant des monuments historiques aux ensembles urbains.

Les réalisations architecturales et patrimoniales depuis l'époque espagnole sont une partie intégrante du paysage des villes algériennes. La ville d'Oran est un exemple de cette richesse, témoignant de monuments construits au fil du temps. Malheureusement, ces réalisations montrent des signes de vétusté, de vulnérabilité et de dégradation. Elles ne sont pas exploitées de manière à contribuer au développement de ces villes.

L'Algérie possède un patrimoine immobilier d'une grande importance, mais celui-ci est souvent négligé dans la plupart des grandes villes du pays. Oran, qui aspire à devenir une métropole méditerranéenne, est confrontée à d'importants défis de croissance et de gestion. La problématique actuelle de son patrimoine urbain bâti nécessite une stratégie qui aborde l'état avancé de dégradation des tissus urbains anciens.

Les quartiers historiques, dotés de potentialités patrimoniales, culturelles et architecturales, sont menacés par l'étalement urbain non maîtrisé, les implantations anarchiques, ainsi que le manque de connaissance et de prise de conscience de leurs ressources patrimoniales

laissées à l'abandon. Les extensions sporadiques et incohérentes de la ville entraînent des ruptures entre ses différentes entités et nuisent aux relations avec les centres anciens, mettant ainsi de côté les vestiges historiques.

Les centres historiques représentent un précieux patrimoine issu de la stratification de différentes civilisations. Ils nous permettent de communiquer avec la société du passé et de préserver son identité. Ils portent en eux plusieurs valeurs. Notre recherche se concentre principalement sur le quartier historique de la ville d'Oran, Sidi El Houari, également appelé "les quartiers bas".

Sidi El Houari est considéré comme le "vieil Oran" et conserve encore aujourd'hui les traces des diverses occupations qu'a connues la ville. Ce quartier englobe un ensemble de biens matériels et immatériels d'importance naturelle, culturelle, architecturale et historique. Sa richesse s'exprime particulièrement à travers son histoire.

L'objet de l'intervention, la porte de Canastel est une construction espagnole, c'est un élément marquant dans le quartier historique de Sidi El Houari au niveau de la ville d'Oran. Actuellement, ce monument a perdu sa fonction, il est dans un état d'abandon et de dégradation. Digne d'intérêt pour sa valeur patrimoniale, sa présence dans le paysage urbain, la porte de Canastel mérite d'être pris en charge et mis en valeur.

Ceci nous ramène alors à nous poser la suivante question :

**Comment peut-on revaloriser les potentialités de la porte de Canastel afin de donner une nouvelle vie au quartier ?**

### **3 Hypothèses :**

-Cet élément du patrimoine historique de la ville d'Oran peut être protégé par sa réintégration dans le contexte actuel de la ville.

-Concevoir et gérer un processus de revitalisation urbaine en vue de générer des bénéfices significatifs en matière culturelle et sociale.

-Faire de la conservation du patrimoine urbain

-La réhabilitation de patrimoine bâti et le reconnecter avec le milieu urbain actuel de la ville.

### **4 Objectifs :**

Les objectifs de notre recherche visent à la remise en valeur du quartier de Sidi El Houari à Oran. Cela se fait par :

- Répondre au besoin de la population locale et offrir une meilleure qualité de la vie par l'amélioration des conditions de vie, à la fois matérielle (habitat) et immatérielle (la cohésion sociale).
- La préservation et la revalorisation de patrimoine bâti, et le réintégrer avec l'environnement existant.
- Revitaliser le milieu social par la Création des lieux de rencontres entre les habitants.
- Augmenter l'attractivité du quartier et l'affirmer comme un lieu de destination en s'appuyant sur la valorisation de ses potentialités.
- Offrir une nouvelle dynamique au quartier par la valorisation du patrimoine bâti vétuste.
- Animation de l'activité économique en créant des services de haute qualité (loisirs, tourisme, administrations, culturel,).
- Introduire une variété commerciale tout en raffermissant l'activité commerciale existante.

# **I. Chapitre 01 : Approche théorique**

## 1 Introduction :

Dans ce chapitre, nous allons définir toutes les concepts et les termes en relation directe avec notre problématique. On va essayer de mettre en évidence la notion de patrimoine, son évolution à travers le temps et les différents types et ses valeurs. Aussi, on va aborder notamment les méthodes de sauvegarde de patrimoine (Réhabilitation-reconversion ...).

## 2 Le patrimoine :

Nombreuses définitions ont été données à cette notion : « Du latin *patrimonium*, bien d'héritage qui descend, suivant la loi, des pères et des mères a leurs enfants ».

Selon Gustavo Giovannoni, historien et théoricien italien de l'architecture, le patrimoine est l'ensemble des biens culturels, matériels et immatériels, qui ont une valeur historique, artistique, scientifique ou sociale.<sup>1</sup>

Selon Marie-Noël Lienemann, historienne de l'art et de l'architecture française, le patrimoine est "l'héritage culturel, social et environnemental que nous avons reçu du passé, que nous vivons aujourd'hui et que nous transmettrons aux générations futures"<sup>2</sup>

Pour John Ruskin, écrivain et critique d'art britannique, le patrimoine est "tout ce qui a été accompli par l'humanité dans les domaines de la pensée, de la science, de l'art et de la morale"<sup>3</sup>.

Françoise Choay est une historienne de l'architecture et de l'urbanisme française, connue pour ses travaux sur la théorie et l'histoire de la restauration du patrimoine. Selon elle, le patrimoine est "un objet créé par l'homme et qui a survécu aux aléas de l'histoire, considéré comme un bien collectif et dont la préservation est confiée à une autorité publique"<sup>4</sup>.

L'UNESCO a défini le patrimoine comme étant : « L'héritage du passé, dont nous profitant aujourd'hui et nous transmettons aux générations à venir ».

Selon l'ICOMOS<sup>5</sup>, le patrimoine est "un ensemble de ressources héritées du passé que les sociétés contemporaines préservent, entretiennent et transmettent aux générations futures pour

---

<sup>1</sup> (Source : Giovannoni, Gustavo. "Il valore Del Patrimonio storico-artistico". Roma Moderna, 1925.)

<sup>2</sup> (Source : Lienemann, Marie-Noël. "Le patrimoine, entre passé et avenir". Cahiers de l'Institut d'Art de Strasbourg, n°35, 2009.)

<sup>3</sup> (Source: Ruskin, John. "The Stones of Venice". Smith, Elder & Co., 1853-1856.)

<sup>4</sup> "La règle et le modèle : sur la théorie de l'architecture et de l'urbanisme".

<sup>5</sup> Conseil international des monuments et des sites.

leur bénéfice". Cette définition met l'accent sur l'importance de préserver et de transmettre le patrimoine aux générations futures, tout en soulignant que le patrimoine peut prendre de nombreuses formes, y compris des sites, des monuments, des bâtiments, des quartiers, des paysages culturels, des sites archéologiques, des pratiques culturelles et des traditions.

L'ICOMOS souligne également que la notion de patrimoine ne doit pas être considérée de manière statique, mais plutôt comme un processus dynamique de gestion et de transmission du patrimoine culturel et naturel. Le patrimoine doit être géré de manière durable, en prenant en compte les intérêts et les besoins des communautés locales, tout en assurant la préservation et la transmission des valeurs culturelles, historiques et esthétiques qu'il représente.

### **2.1 Le patrimoine architectural :**

Le patrimoine architectural fait référence aux monuments, aux bâtiments historiques, aux ensembles urbains et aux sites archéologiques qui témoignent de l'évolution des styles architecturaux, de l'histoire des sociétés et de leur identité culturelle. Il constitue une part essentielle de notre héritage culturel et contribue à la beauté, à la diversité et à la mémoire des lieux.

Le patrimoine architectural comprend une grande variété de structures, allant des monuments emblématiques tels que les pyramides d'Égypte, le Colisée à Rome, la Tour Eiffel à Paris, aux bâtiments historiques locaux tels que les châteaux, les églises, les maisons traditionnelles et les bâtiments publics.

### **2.2 Le patrimoine naturel :**

Le patrimoine naturel fait référence aux sites et aux paysages naturels d'une importance exceptionnelle en termes de biodiversité, de géologie, d'écologie ou d'esthétique. Il englobe des écosystèmes terrestres, aquatiques et marins, des formations géologiques uniques, des parcs nationaux, des réserves naturelles et d'autres zones naturelles préservées.

### **2.3 Le patrimoine culturel :**

Le patrimoine culturel peut être matériel, comme les monuments historiques, les musées, les archives et les objets d'art, mais il peut également être immatériel, comme les traditions orales, les chants, les danses, les cérémonies, les savoir-faire artisanaux et les expressions populaires.

Le patrimoine culturel est un élément essentiel de la diversité culturelle et de l'identité collective d'une société. Il est transmis de génération en génération, contribue à la cohésion sociale et à l'enrichissement de la créativité et de l'innovation. La sauvegarde et la valorisation



du patrimoine culturel sont donc des enjeux importants pour la préservation de la diversité culturelle et la promotion du dialogue interculturel.

#### **2.4 Le patrimoine matériel :**

Le patrimoine matériel désigne l'ensemble des biens culturels qui ont une forme physique, tangible et qui peuvent être perçus par les sens, tels que les monuments, les sites archéologiques, les musées, les œuvres d'art, les objets historiques, les bâtiments historiques, les centres historiques, les quartiers, les ensembles urbains, les jardins historiques, les parcs et les sites naturels protégés.

Ces biens culturels matériels sont le résultat de l'activité humaine et témoignent de l'histoire, de l'architecture, des arts, des sciences, des religions et des cultures d'une société ou d'une communauté. Ils ont une grande valeur pour l'humanité car ils reflètent la diversité des expressions humaines à travers les âges.

#### **2.5 Le monument :**

Selon James Ackermann, historien de l'art et de l'architecture, un monument est une "structure physique qui, par sa présence, rappelle un événement important, honore une personne ou affirme une idée"<sup>6</sup>.

Pour Alois Riegl, historien de l'art autrichien, le monument est un "objet créé pour être un rappel du passé, et qui a acquis un sens historique à travers le temps"<sup>7</sup>.

Selon Jukka Jokilehto, architecte et spécialiste de la conservation du patrimoine, un monument est un "témoin d'une histoire collective et individuelle, un symbole de l'identité et de la continuité culturelles"<sup>8</sup>.

Ces définitions soulignent l'importance des monuments en tant que témoins physiques de l'histoire, de la culture et de l'identité d'une société, ainsi que leur rôle en tant que rappels permanents des événements importants et des personnes qui ont marqué l'histoire.

#### **2.6 Les valeurs d'un monument :**

Un monument peut avoir différentes valeurs selon le contexte culturel, historique ou symbolique dans lequel il est placé. Voici quelques-unes des valeurs possibles d'un monument :

---

<sup>6</sup> (Source: Ackerman, James. "Monuments and memorials: some use and abuses". *Perspecta* 7 (1960) : 61-68.)

<sup>7</sup> (Source: Riegl, Alois. *Historical Grammar of the Visual Arts*. Zone Books, 2004.)

<sup>8</sup> (Source: Jokilehto, Jukka. *A History of Architectural Conservation*. Butterworth-Heinemann, 1999.)

### **2.6.1 Valeur historique :**

Un monument peut représenter un événement ou une période importante de l'histoire d'un pays, d'une ville ou d'une communauté.

### **2.6.2 Valeur culturelle :**

Un monument peut être un symbole important de la culture d'une région ou d'un groupe de personnes.

### **2.6.3 Valeur architecturale :**

Un monument peut être apprécié pour sa beauté, son style ou sa qualité artistique.

### **2.6.4 Valeur symbolique :**

Un monument peut être un symbole important d'une idée, d'une cause ou d'une lutte.

### **2.6.5 Valeur commémorative :**

Un monument peut servir à honorer des personnes ou des événements marquants.

Ces valeurs peuvent varier en fonction du monument en question et de son contexte historique et culturel.

## **2.7 Les abords d'un monument :**

Les abords d'un monument font référence à la zone environnante qui entoure et met en valeur le monument lui-même. Il s'agit de l'espace immédiat qui entoure le monument, comprenant souvent des aménagements paysagers, des espaces publics, des chemins d'accès et d'autres éléments qui contribuent à l'expérience globale du site.

Les abords d'un monument sont importants car ils jouent un rôle dans la mise en valeur et la mise en scène du monument. Ils peuvent être conçus pour créer une atmosphère appropriée, mettre en relief les caractéristiques architecturales du monument et offrir des espaces propices à la contemplation, à la détente ou à d'autres activités.

## **3 La ville :**

D'un point de vue architectural, une ville est caractérisée par son paysage urbain formé par les bâtiments, les structures et les espaces publics qui la composent. La ville se distingue souvent par la diversité des styles architecturaux présents dans ses édifices, reflétant l'évolution de l'histoire, de la culture et des influences architecturales qui ont façonné la ville au fil du temps.

### **3.1 Noyau historique :**

Un noyau historique, également appelé centre historique ou centre-ville historique, est une zone d'une ville qui conserve des éléments architecturaux, urbains et culturels significatifs

de son passé. Il s'agit souvent de la partie la plus ancienne et la plus authentique de la ville, où l'on trouve des vestiges de son histoire et de son développement initial.

Les noyaux historiques sont souvent protégés et préservés en raison de leur valeur patrimoniale. Ils sont souvent réglementés par des lois et des réglementations visant à maintenir leur intégrité architecturale, à préserver leur caractère historique et à protéger leur identité culturelle. La conservation du noyau historique est importante pour maintenir l'authenticité de la ville, pour promouvoir le tourisme culturel et pour préserver la mémoire collective.

### **3.2 C'est quoi l'intervention :**

Dans le domaine de l'architecture, une intervention fait référence à toute action entreprise pour modifier, restaurer, rénover ou ajouter des éléments à un bâtiment ou à un site existant. Les interventions architecturales peuvent être réalisées dans le but de répondre à des besoins fonctionnels, de préserver ou de restaurer le patrimoine, d'améliorer l'esthétique ou de s'adapter à de nouveaux usages.

Les interventions architecturales peuvent prendre différentes formes et échelles, allant de petites modifications de détails à de grands projets de rénovation ou de réhabilitation. Elles peuvent impliquer la réparation ou le remplacement de composants dégradés, l'ajout de nouvelles structures ou d'extensions, la rénovation des espaces intérieurs, la réorganisation de la circulation, l'amélioration de l'efficacité énergétique, l'adaptation aux normes d'accessibilité, etc.

Une intervention architecturale nécessite généralement une planification minutieuse, une compréhension approfondie du bâtiment existant, ainsi qu'une prise en compte des considérations techniques, esthétiques, économiques et réglementaires.

#### **3.2.1 La Réhabilitation**

Selon J.K. van der Laan, la réhabilitation est "un processus créatif qui implique l'interaction entre l'architecte et le bâtiment, pour atteindre un équilibre entre la continuité et l'innovation"<sup>9</sup>.

---

<sup>9</sup> (source: "The Architectonic Space: Fifteen Lessons on the Disposition of the Human Habitat", 1977).

Selon Gustavo Giovannoni, la réhabilitation est "l'ensemble des opérations qui visent à maintenir et à valoriser les caractéristiques artistiques et historiques d'un monument, tout en l'adaptant aux besoins fonctionnels contemporains"<sup>10</sup>

Selon François Choay, la réhabilitation est "un travail qui consiste à réveiller les forces latentes des choses pour les faire renaître sous une forme nouvelle"<sup>11</sup>

Ces définitions soulignent l'importance de la réhabilitation en tant que pratique qui permet de réinterpréter et de valoriser le patrimoine bâti, tout en répondant aux besoins contemporains.

### **3.2.2 La restauration :**

Selon Françoise Choay, la restauration est une démarche qui vise à rétablir l'intégrité et la lisibilité d'un bâtiment, d'un monument ou d'un site historique. Elle met l'accent sur la préservation des éléments d'origine et la réparation des dommages subis au fil du temps, tout en respectant le caractère authentique et l'identité du lieu<sup>12</sup>.

### **3.2.3 La rénovation :**

Fait référence à l'action d'améliorer, de moderniser ou de remettre à neuf un bâtiment, une structure ou un espace existant. Contrairement à la restauration, la rénovation n'a pas nécessairement pour objectif de ramener le bien à son état original, mais plutôt de le mettre à jour en fonction des besoins contemporains.

La rénovation peut impliquer différentes interventions, telles que la réparation des éléments dégradés, la modernisation des systèmes techniques (électriques, de plomberie, de ventilation, etc.), l'amélioration de l'efficacité énergétique, l'adaptation aux normes de sécurité et d'accessibilité, la reconfiguration des espaces intérieurs, le remplacement des finitions et des revêtements, etc.

### **3.2.4 La revitalisation :**

La revitalisation fait référence au processus de régénération ou de renouveau d'une zone urbaine, d'un quartier, d'une ville ou d'une région. Elle vise à redynamiser et à améliorer un lieu qui a connu un déclin économique, social ou physique, afin de lui redonner vie et de créer des conditions favorables à son développement.

---

<sup>10</sup> (Source : "Il restauro", 1934).

<sup>11</sup> (Source : "La règle et le modèle : sur la théorie de l'architecture et de l'urbanisme", 1980).

<sup>12</sup> Ibid

La revitalisation peut impliquer diverses actions et interventions, telles que la rénovation des bâtiments, la création d'espaces publics attrayants, l'amélioration des infrastructures, la revitalisation économique, la création d'emplois, la promotion du tourisme, la réhabilitation des quartiers résidentiels, etc.

### **3.2.5 La requalification :**

La requalification consiste à réinvestir un site, un quartier ou une ville en lui attribuant de nouvelles fonctions ou en le réaménageant afin de répondre aux besoins et aux défis contemporains. Elle met l'accent sur la réappropriation de l'espace urbain par les habitants et sur la promotion d'un urbanisme participatif<sup>13</sup>.

### **3.3 Fortification :**

La fortification d'une ville fait référence à l'ensemble des mesures et des structures mises en place pour protéger une ville contre les attaques militaires et les menaces extérieures. Les fortifications urbaines ont été largement utilisées à travers l'histoire pour défendre les villes contre les envahisseurs et assurer la sécurité de leurs habitants.

Les fortifications de ville peuvent comprendre différents éléments, tels que des murs d'enceinte, des tours de guet, des bastions, des douves, des portes fortifiées et des systèmes de défense avancés. Ces structures étaient conçues pour résister aux assauts et pour contrôler les points d'accès à la ville.

### **3.4 Les portes de villes :**

-Une porte de ville est une structure architecturale qui est traditionnellement située à l'entrée d'une ville ou d'une cité fortifiée. Elle peut être constituée d'une arche ou d'une voûte en pierre, en bois ou en métal, qui est souvent surmontée d'une tour ou d'un clocher. Historiquement, les portes de ville étaient utilisées pour contrôler l'accès à une ville, en particulier pour des raisons de sécurité et de défense. Les portes de ville étaient souvent fortifiées avec des murs, des tours et des fossés pour protéger la ville des envahisseurs et des attaques extérieures. De nos jours, de nombreuses portes de ville sont toujours debout et sont devenues des sites touristiques populaires, témoins de l'histoire et de l'architecture de la ville.

### **3.5 Les portes de villes en Algérie :**

-Les portes de villes en Algérie ont une histoire qui remonte à l'époque médiévale, en particulier à l'époque des dynasties berbères et des invasions arabes et ottomanes. Les portes de villes

---

<sup>13</sup> "La règle et le modèle : sur la théorie de l'architecture et de l'urbanisme".

étaient souvent construites dans le cadre de systèmes de fortifications pour protéger les villes et les cités des attaques ennemies.

-Les portes de villes en Algérie depuis le Moyen Âge témoignent de la richesse de l'histoire et de l'architecture de l'Algérie, reflétant les influences berbères, arabes et ottomanes qui ont marqué le pays au fil des siècles. Ces portes de villes sont également devenues des sites touristiques importants, attirant des visiteurs du monde entier qui souhaitent découvrir l'histoire et la culture de l'Algérie.

#### **4 Conclusion :**

En conclusion, nous pouvons affirmer que le patrimoine représente une part essentielle de notre identité culturelle et de notre héritage collectif. Il englobe les biens matériels et immatériels qui témoignent du passé et qui sont transmis de génération en génération.

## **II. Chapitre 02 : Approche Analytique**

## 1 Introduction :

Dans ce chapitre, on va établir une série d'analyses urbaines (historique, fonctionnelle ...) de la zone d'études qui est située au niveau de la ville d'Oran, afin de diagnostiquer tous les potentialités et les problèmes de cette zone. Cela nous permettra de prendre les premières décisions d'interventions avec un programme de base bien réfléchi.

## 2 Présentation Général de la ville d'Oran :

Dans cette partie, nous allons parler de la ville d'Oran ainsi que son évolution historique à travers le temps

### 2.1 Situation

La ville d'Oran est située dans le nord-ouest de l'Algérie, sur la côte méditerranéenne. Elle est la capitale de la wilaya (province) d'Oran et est située à environ 400 km à l'ouest d'Alger, la capitale de l'Algérie. Oran est bordée par la mer Méditerranée à l'ouest et au nord, par la wilaya de Tlemcen à l'est et par la wilaya de Sidi Bel Abbès au sud. Sa position géographique en fait une ville importante en termes de commerce, de transport et de tourisme.



Figure 1: Département d'Oran  
Source : Wikipédia



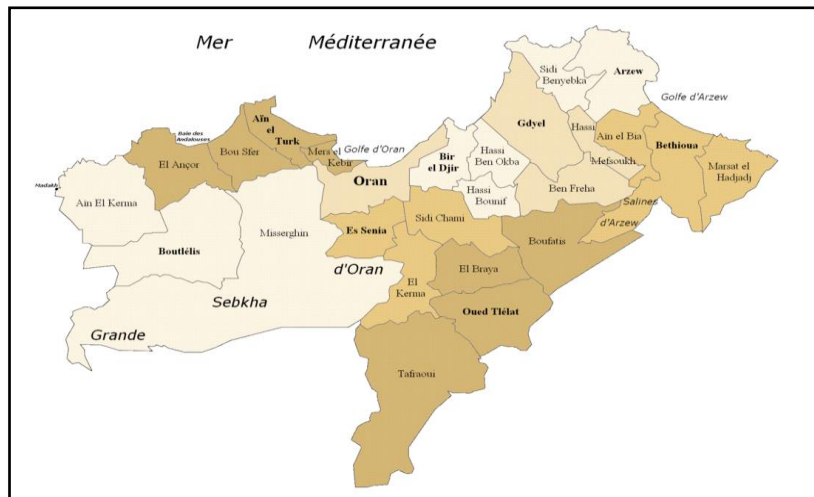

**Figure 2 :** Division de la wilaya d'Oran en communes  
Source : Wikipédia

## 2.2 Historique :

Tout au long de son histoire, Oran a été le témoin de l'arrivée de nombreuses civilisations, Cette partie traitera de l'évolution de la ville d'Oran au fil du temps.

### 2.2.1 La période arabo-musulmane :

903 : c'est la date de la première fondation d'Oran par les marins andalous, elle était un centre de luttes entre les omeyyades et fatimides, elle devient un centre économique assez importants.



**Figure 3 :** La lutte contre les Omeyyades et les Fatimides  
Source : Archives historiques (association Bel Horizon)

1081-1238 : sous le règne des Mourabitoun puis des Mouwahidoun, Oran continue à prospérer, il est considéré comme le 4<sup>ème</sup> port du Maghreb et de commerce avec les principaux ports de la méditerranée et aussi une ville d'intense activité culturelle.

1238-1509 : Oran va affirmer son rôle de carrefour du Sahara, du Maghreb central et de la méditerranée, dans cette période Oran témoigne des conflits pour le pouvoir, au 15<sup>ème</sup> siècle la ville devient un centre important d'étude.

### 2.2.2 La première occupation espagnole (1509-1708) :

Avant l'occupation des Espagnols, Oran fut l'objet de nombreuses convoitises de la part de prétendants méditerranéens. Les Espagnols, les Anglais et les Portugais complotaient pour s'emparer d'Oran. Les Portugais furent les premiers à réussir, prenant possession d'Oran en 1471 et la maintenant sous leur contrôle pendant six ans. En 1502, les Portugais tentèrent une nouvelle fois de débarquer sur la plage des Andalouses, mais leur tentative échoua en raison de la résistance farouche de la défense impériale de l'époque et des conditions météorologiques défavorables.

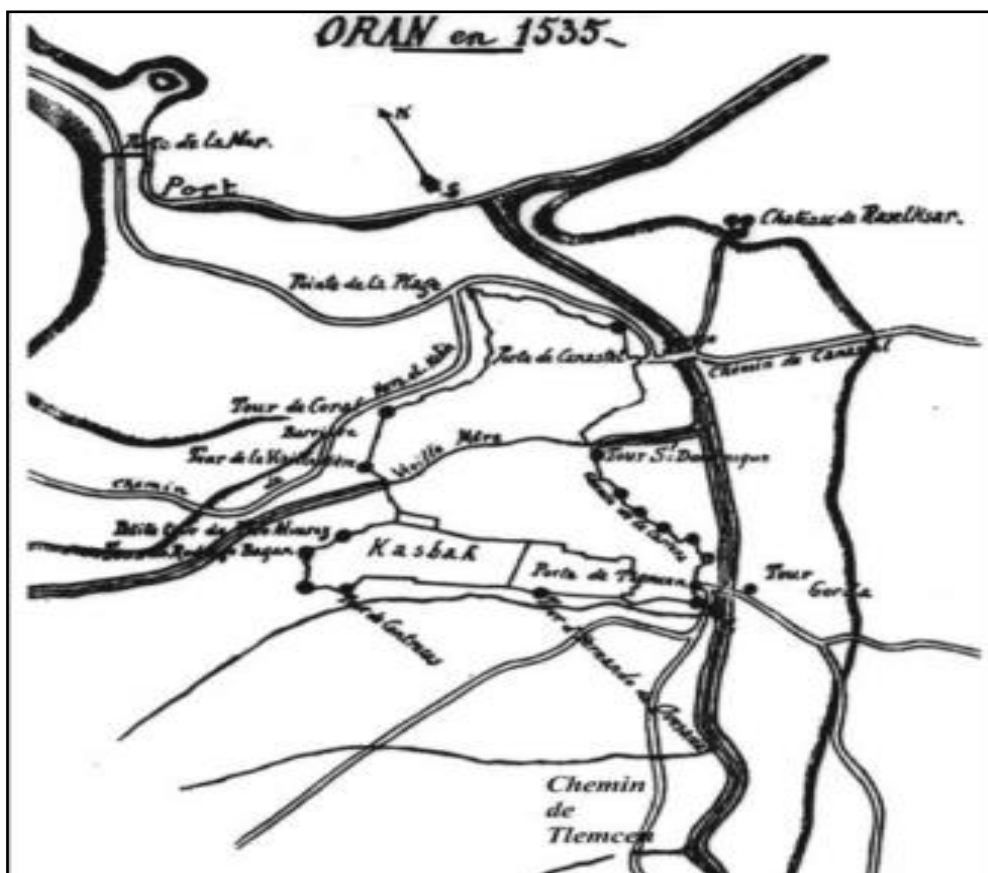

Figure 4 : Carte d'Oran en 1535

Source : Bibliothèque nationale de France par le Général L. Didier : Histoire d'Oran

### 2.2.3 La période Ottomane (1708-1732) :

La période ottomane à Oran a laissé son empreinte à travers la construction de nouveaux édifices et la rénovation des structures existantes. Les Ottomans ont apporté leur style architectural distinctif, combinant des éléments de l'architecture islamique et de l'architecture ottomane.

Les mosquées étaient au cœur de l'architecture ottomane à Oran. Les Ottomans ont construit de magnifiques mosquées avec des dômes, des minarets et des cours intérieures spacieuses. La Mosquée de Pacha, également connue sous le nom de Mosquée du Pacha ou Mosquée de Sidi El Houari, est un exemple notable de l'architecture ottomane à Oran. Elle présente des arcs en fer à cheval, des motifs géométriques et des décorations calligraphiques sur les murs et les plafonds.

Les bains publics, appelés hammams, étaient également importants dans l'architecture ottomane. Ces bains étaient des lieux de détente et de socialisation pour la communauté. Ils présentaient des salles de bain chauffées, des salles de repos et des salles de massage, avec des carreaux de céramique colorés et des éléments décoratifs détaillés.

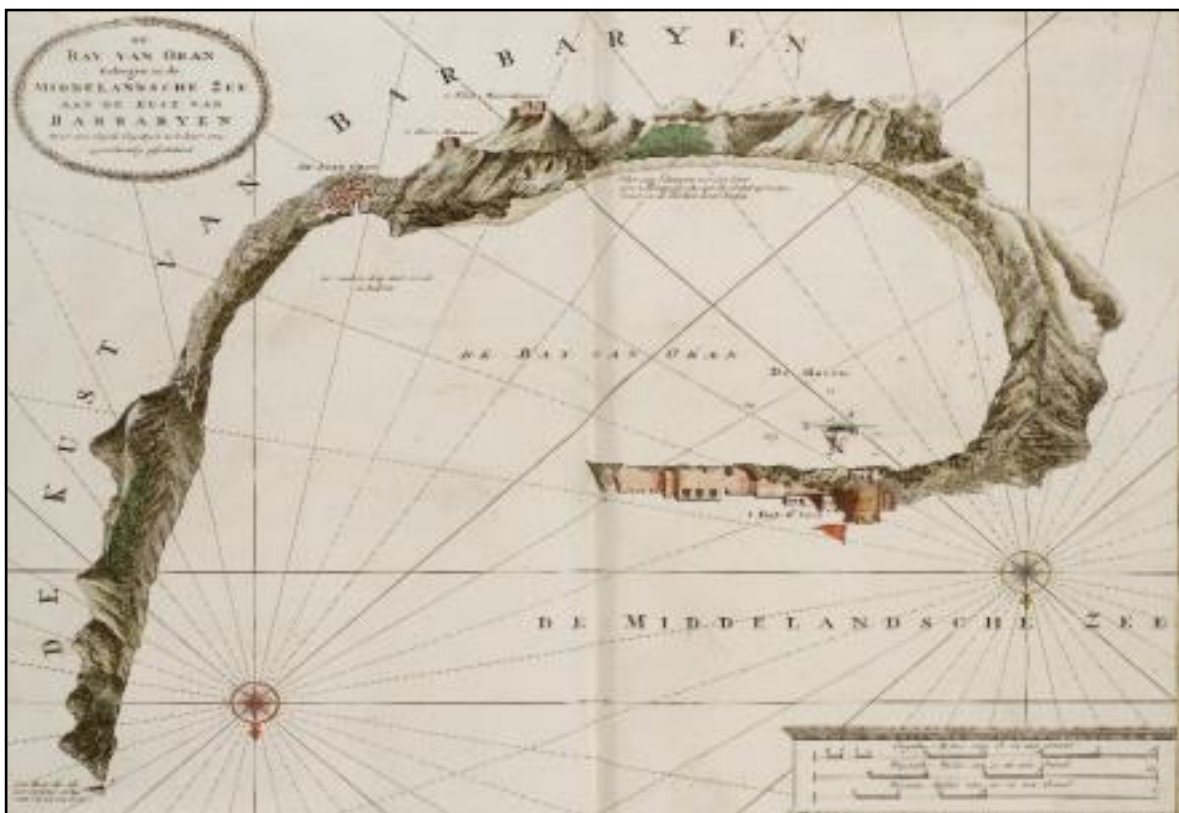

**Figure 5:** La baie d'Oran 1725  
Source : d'après le cartographe hollandais Johannes van Keulen

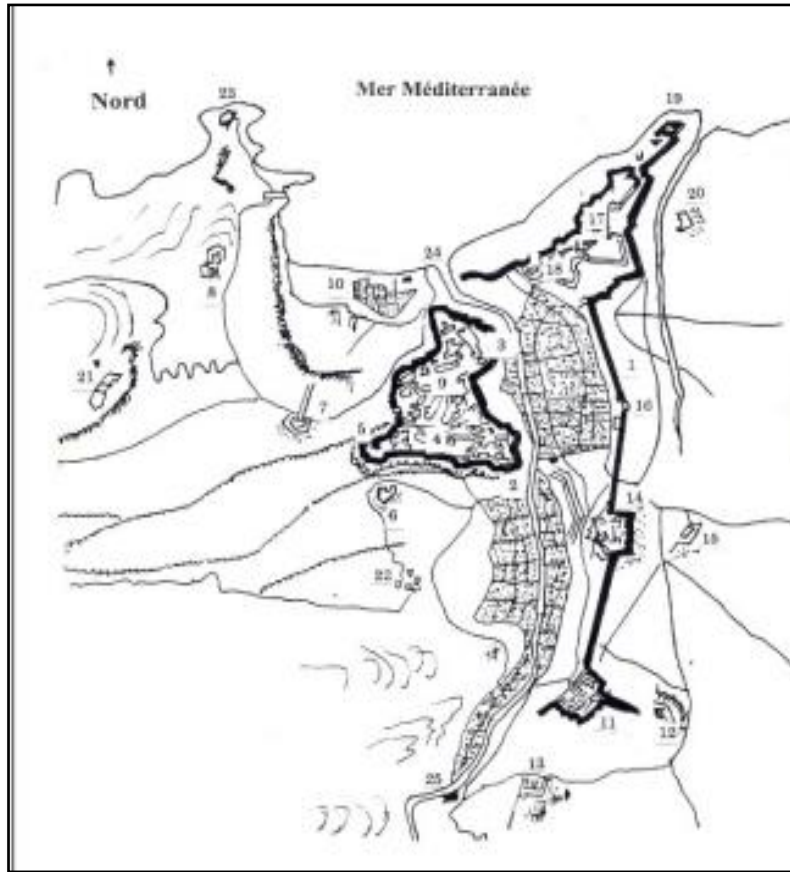

**Figure 6** : Gravure espagnole en 1732  
Source : Tirée du livre de 'Emile Serna "Oran la Radieuse" .

#### **2.2.4 La deuxième occupation espagnole (1732-1792) :**

La deuxième occupation espagnole à Oran a également laissé une empreinte significative sur l'architecture de la ville. Pendant cette période, les Espagnols ont entrepris des projets de construction et de rénovation dans le but de marquer leur présence et d'imposer leur style architectural.

L'architecture de la période espagnole à Oran présente des influences espagnoles, européennes et mauresques. Les Espagnols ont construit des bâtiments administratifs, des églises, des fortifications et des quartiers résidentiels selon leur propre style architectural.

Le style néo-mudéjar était populaire pendant la période espagnole à Oran. Ce style architectural était basé sur l'architecture mauresque, avec des éléments tels que les arcs en fer à cheval, les motifs géométriques et les azulejos (carreaux de céramique colorés). Ces caractéristiques étaient présentes dans de nombreux bâtiments espagnols à Oran, notamment les églises et les bâtiments officiels.

Cette période a connu aussi la Réalisation de portes : Porte de Tlemcen, Porte de Canastel, Porte de Santon (Bab El Marsa).



**Figure 7 :** schéma d'Oran en 1757

Source : Pestemaldjioglou Alexandre, « Ce qui subsiste de l'Oran espagnol », R.A., 1936

### 2.2.5 La deuxième Occupation ottomane :

Sous l'influence des Ottomans, de nouveaux bâtiments et structures ont été construits, reflétant leur style architectural distinctif et leur vision urbanistique.

L'architecture ottomane à Oran pendant cette période se caractérise par l'utilisation de matériaux locaux tels que la pierre et la brique, ainsi que par des éléments décoratifs islamiques. Les bâtiments ottomans étaient souvent ornés de motifs géométriques, de calligraphie arabe et de détails complexes.

L'un des exemples les plus célèbres de l'architecture ottomane à Oran est la Grande Mosquée. Construite pendant cette période, la mosquée présente un style architectural ottoman classique avec un minaret distinctif. Elle se distingue par ses voûtes en berceau, ses arcs en fer à cheval et ses motifs décoratifs en céramique.

Outre les mosquées, les Ottomans ont également construit des palais, des hammams (bains publics), des madrasas (écoles religieuses) et des souks (marchés) dans la ville. Ces structures ont été conçues pour servir les besoins de la population et pour refléter l'importance de la culture et de la religion dans la société ottomane.

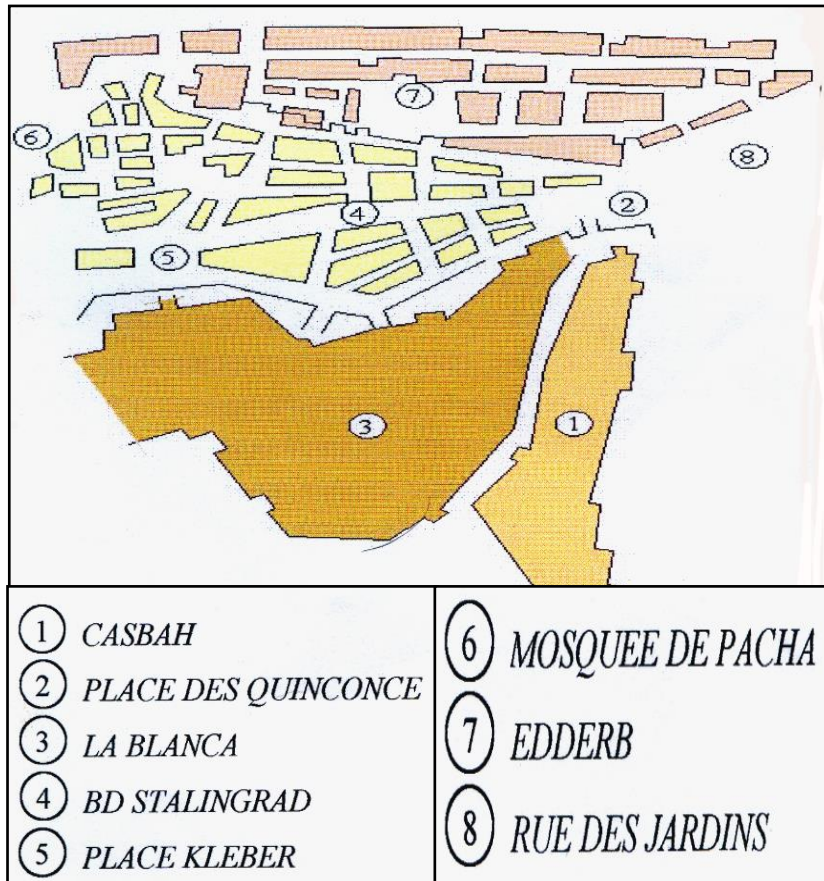

Figure 8 : Oran en 1796

Source : Archive historique association bel horizon

## 2.2.6 La période coloniale (1830-1962) :

La période coloniale française à Oran a eu un impact majeur sur l'architecture de la ville. Sous l'influence des colons français, de nombreux bâtiments ont été construits dans des styles architecturaux typiquement français, reflétant le goût et les tendances de l'époque.

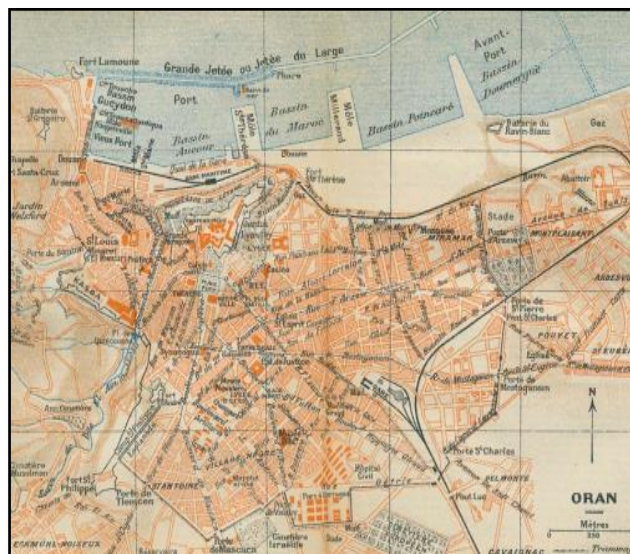

Figure 9 : Oran 1930

Source : Librairie Hachette

L'architecture coloniale française à Oran est caractérisée par une combinaison de styles néoclassiques, néo-renaissances et néo-mauresques. Les bâtiments étaient souvent conçus avec des lignes symétriques, des façades élégantes, des colonnades, des balcons en fer forgé et des détails architecturaux raffinés.

Pendant cette période, d'importants édifices publics ont été construits, tels que les préfectures, les bureaux administratifs, les écoles, les hôpitaux et les grandes résidences. Les places publiques et les jardins ont également été aménagés selon les principes de l'urbanisme français.

### **2.2.7 La période post coloniale :**

Après l'indépendance, Oran se développe en termes d'urbanisme par la planification urbaine à grand échelle, cela était basé sur le principe du zonage avec la réalisation : De grands ensembles des zones d'habitat urbain nouvelles (ZHUN), Les logements sociaux (LSP), AADL .....

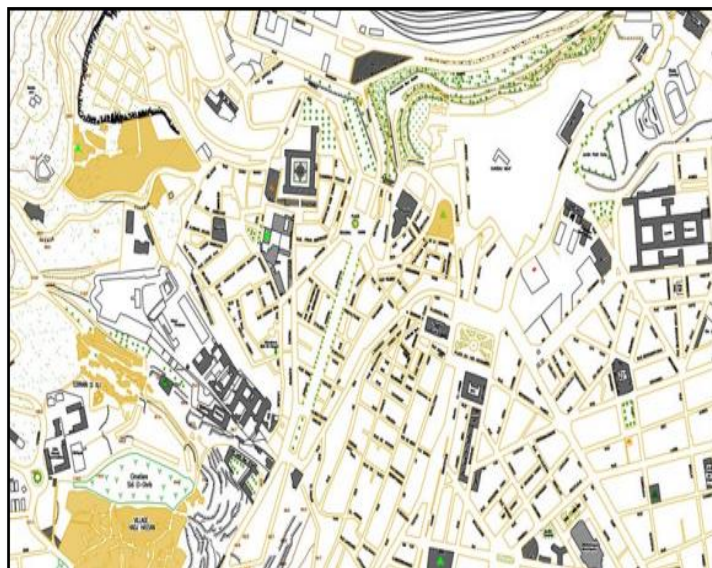

**Figure 10 :** Oran post colonial,  
Source : Pos d'Oran

### **2.2.8 Synthèse :**

En conclusion, l'analyse historique de la ville d'Oran met en évidence une richesse et une diversité exceptionnelles tout au long de son évolution. De l'arrivée de différentes civilisations à l'influence arabo-musulmane, Oran a été façonnée par des siècles d'histoire.

## **3 Analyse urbaine (Quartier Sidi El Houari) :**

Dans cette phase nous allons analyser profondément le quartier sidi el Houari afin de déduire un diagnostic urbain.

### 3.1 Situation :

Sidi El Houari est un quartier historique situé au nord-ouest de la ville d'Oran, en Algérie. Il est connu pour son histoire riche et sa culture unique. Le quartier tire son nom de Sidi El Houari, un saint soufi qui est vénéré par les habitants de la région. Il est également connu pour sa célèbre mosquée, la Mosquée Sidi El Houari, qui a été construite au 18<sup>ème</sup> siècle et est considérée comme l'un des monuments les plus importants de la ville.



**Figure 11:** à l'échelle de ville  
Source : Pos d'Oran

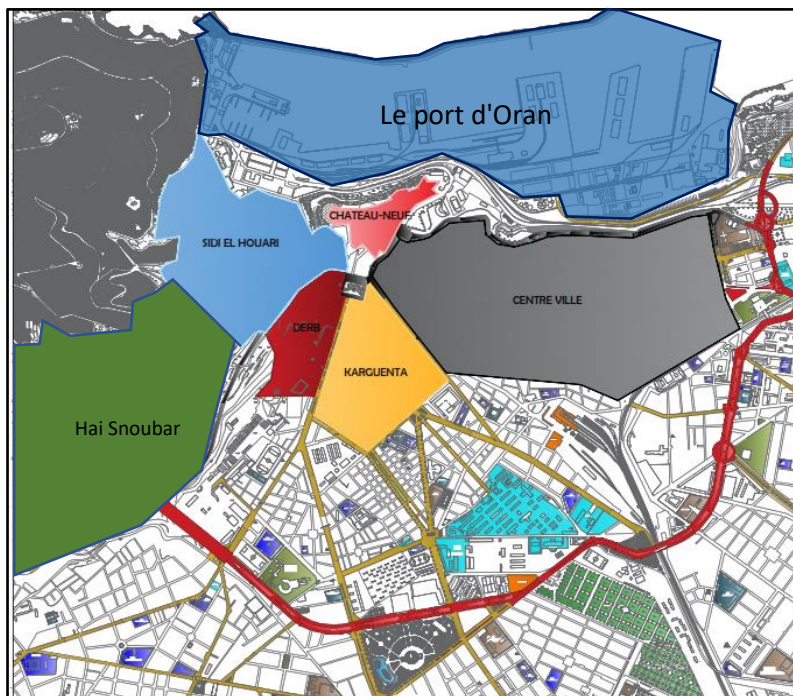

**Figure 12:** à l'échelle de centre-ville  
Source : Pos traité par l'auteur



### 3.2 Délimitation de la zone d'études :

Par des critères de délimitation, nous allons limiter notre zone d'études.

#### 3.2.1 Délimitation Morphologique :

Il Ya une différence de niveau remarquable entre le quartier de Sidi El Houari et la zone basse du grand port.

#### 3.2.2 Délimitation Urbaine :

-Il Ya une rupture urbaine entre le quartier de Sidi el houari et Derb par une voie qui mène vers le centre-ville.

#### 3.2.3 Délimitation Historique :

Entre la casbah d'Oran (l'antiquité) et la zone d'étude qui date de la période espagnole.

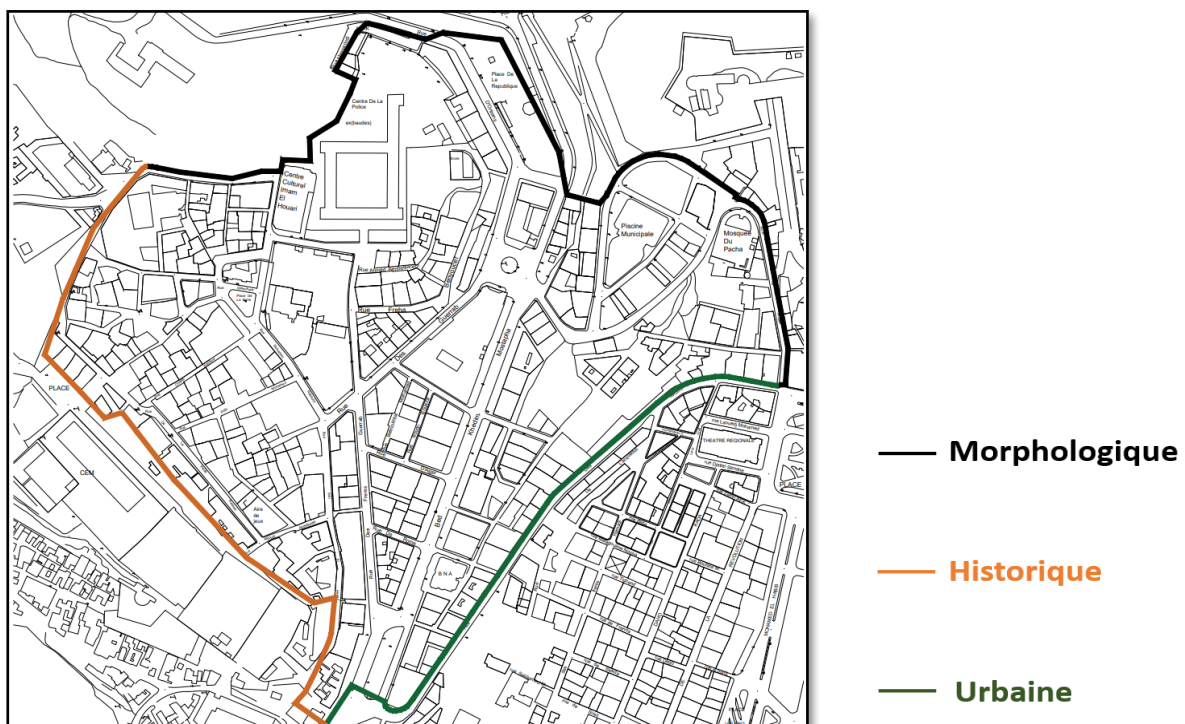

Figure 13 : Carte de délimitation de la zone d'études

Source : Pos traité par L'auteur

### 3.3 Analyse structurelle :

Le quartier de Sidi El Houari est traversé par une seule voie principale, le Boulevard Stalingrad, qui joue un rôle crucial en reliant le quartier historique au grand port. Ce boulevard constitue le principal axe de circulation dans la zone, offrant une connexion essentielle pour les résidents et les visiteurs. L'accès à ce quartier historique se fait par trois entrées distinctes : depuis le port au nord, depuis Ras El 3in au sud et depuis le centre-ville à l'est. Ces différentes entrées facilitent la mobilité et permettent aux habitants et aux visiteurs d'explorer facilement les rues et les sites emblématiques de Sidi El Houari.

La trame viaire du quartier est assez étroite à cause de la nature topographique de la zone elle suit le tracé morphologique du site.

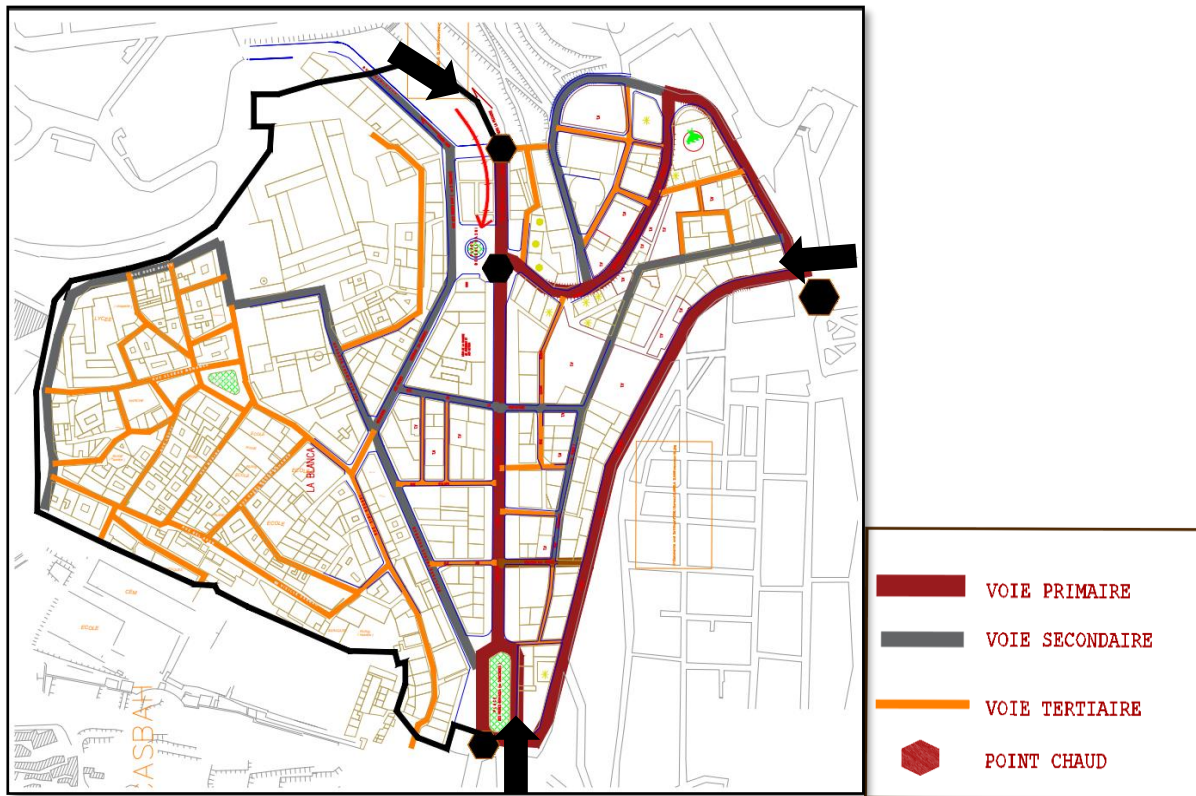
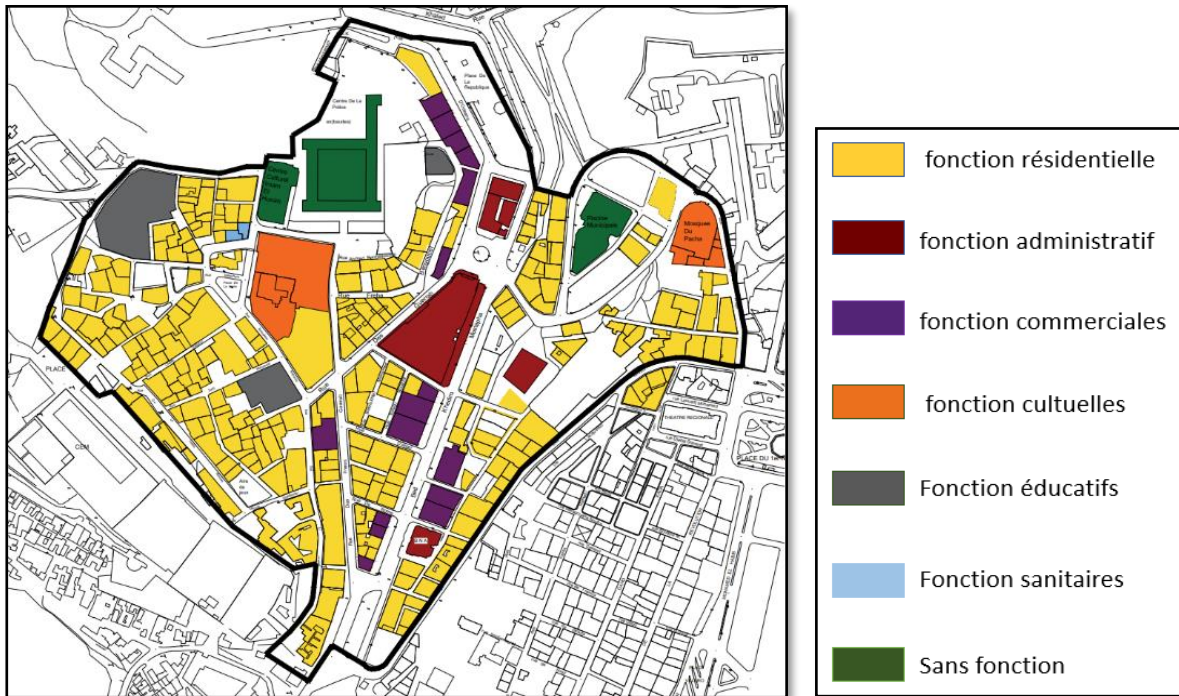

**Figure 14 :** Carte des voiries  
Source : Pos d'Oran traité par l'auteur

### 3.4 Analyse fonctionnelle :

Sidi El Houari est réputé pour être un quartier résidentiel par excellence, où les habitants se retrouvent dans les rez-de-chaussée et les entresols des immeubles de Derb pour mener des activités commerciales.

Cependant, en termes d'équipements, la zone dispose seulement des équipements de base. On trouve quelques commerces de proximité, des écoles primaires et éventuellement des administrations locales. Les services essentiels sont disponibles pour répondre aux besoins quotidiens des résidents, Cela souligne le manque des infrastructures et les services dans la zone afin de répondre aux besoins croissants de la population locale et de renforcer le développement socio-économique du quartier.

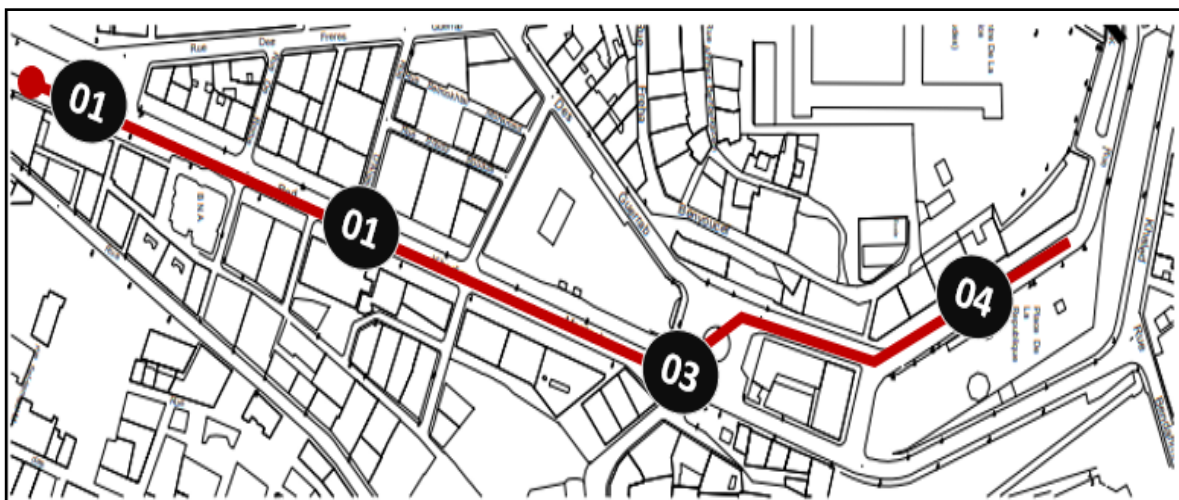

**Figure 15 :** Carte des équipements  
 Source : Pos d'Oran traité par l'auteur

### 3.5 Analyse Séquentielle :

Dans cette étude, nous avons entrepris une exploration approfondie des données séquentielles afin de découvrir les schémas, les tendances et les relations qui se cachent dans ces séquences ordonnées.

L'objectif principal de notre analyse était de mettre en évidence les informations clés et les insights cachés qui peuvent être extraits de ces données séquentielles. En identifiant les modèles récurrents, les transitions significatives et les événements marquants, nous avons cherché à comprendre les dynamiques sous-jacentes et à éclairer les processus évolutifs impliqués.



**Figure 16 :** Carte des séquences  
 Source : auteur

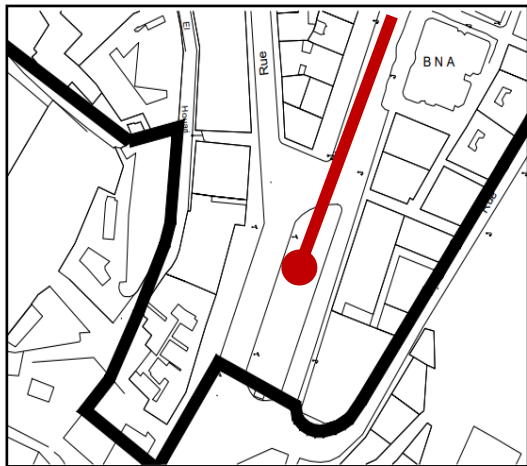

**Figure 17** : Séquence 01  
Source : auteur



**Figure 18**:vue sur le Bd guerrab  
Source : auteur



**Figure 19** : Vue sur le Bd stalingard  
Source : auteur

**-Observations** : Haute valeur paysagère, grand champ visuel ouvert qui donne sur les 2 boulevards structurants du quartier (Bd Khadim, Bd Guerrab)

**-Diagnostic** : un champ visuel non mis en valeur, place publique non animée et non aménagée.

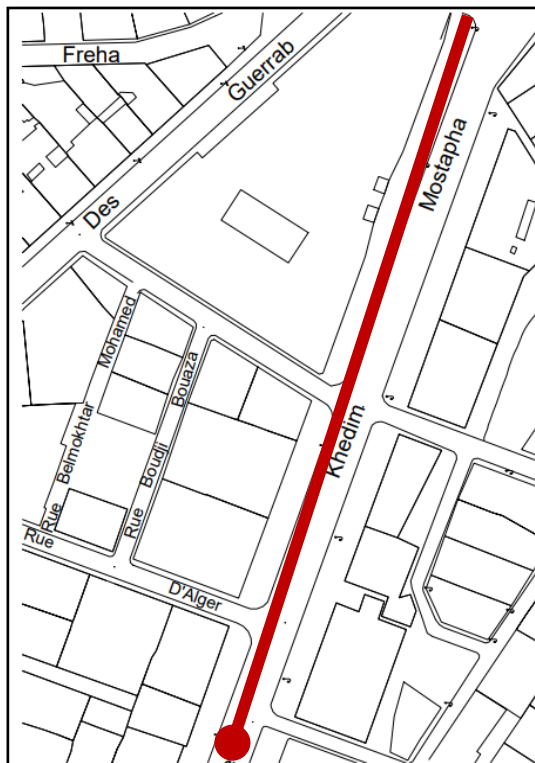

**Figure 20:**Séquence 02  
Source : auteur



**Figure 21 :** Vue sur le Bd principal  
Source : auteur



**Figure 22 :** Vue sur le Bd principal  
Source : auteur

**Observation :** Une perspective Linéaire sur l'ensemble de bâti, ce qui donne une continuité urbaine

-Une activité économique assez importante par des garages d'entretiens

**Diagnostic :** Ensemble de bâti dégradé

-Stationnement excessif

-suspension des câbles d'électricité.

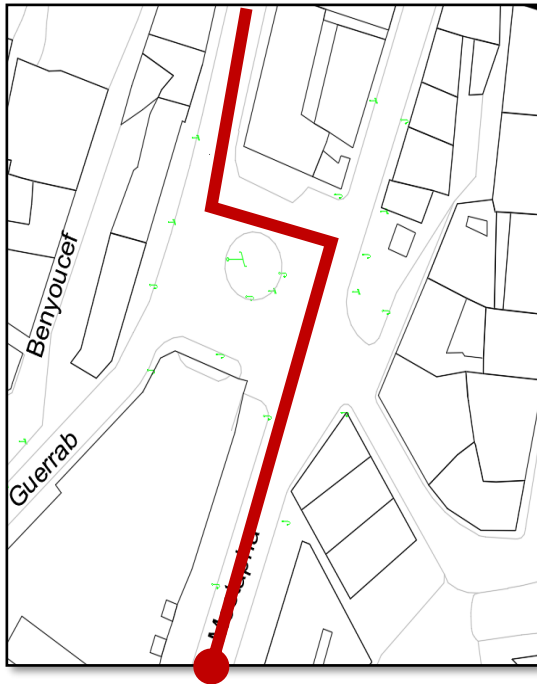

**Figure 23** : Séquence 03  
Source : auteur



**Figure 24** : Vue sur la place Kléber  
Source : auteur



**Figure 25**: Vue sur la porte  
Source : auteur

**Observations** : une haute valeur paysagère soutenue par un ensemble des ouvertures visuelles sur plusieurs axes.

**Diagnostic** : Place publique non aménagée et non animée.  
Bati dégradé.

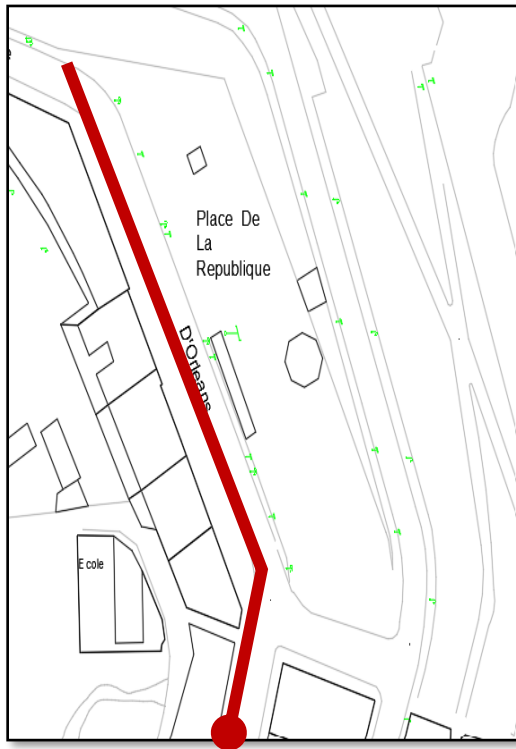

**Figure 26:**Séquence 04  
Source : auteur



**Figure 27:**Vue sur la placette  
Source : auteur



**Figure 28:**Vue aérienne sur la place  
Source : Google maps

**Observations :** Un champ visuelle important sur la mer et la montagne du Murdjadjo.

**Diagnostic :** potentiel paysager à revaloriser

**Tableau 1:** Analyse séquentielle  
Source : auteur

### 3.6 Analyse paysagère :

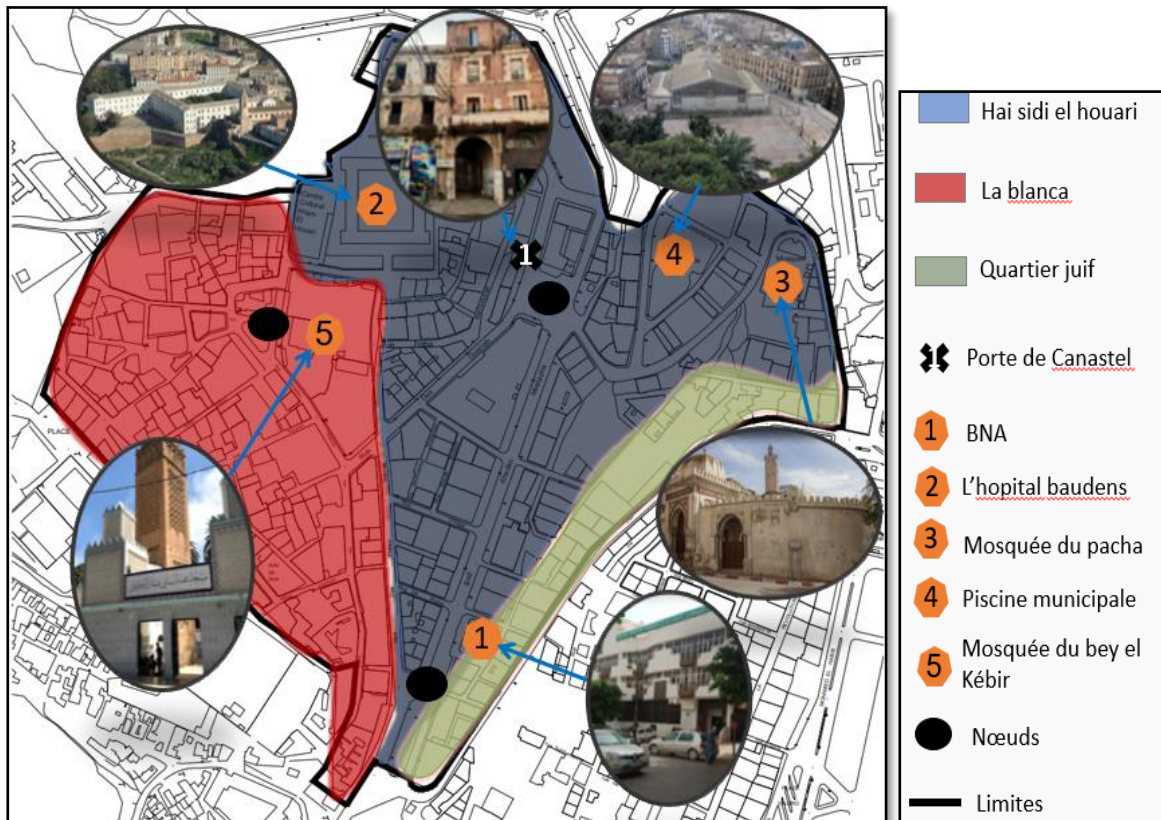

Figure 29 : Carte des repères  
Source : Pos traité par l'auteur

-Dans cette analyse nous allons nous référer à KEVIN Lynch qui nous propose cinq types d'éléments constitutifs du paysage urbain qui joue un rôle fondamental dans la production de l'image globale du tissu urbain.

#### 3.6.1 Les voies :

Ce sont les éléments qui permettent d'assurer la circulation que ce soit mécanique ou piétonne, dans notre zone on se trouve :

##### 3.6.1.1 Les voies principales :

Une seule voie principale qui traverse le quartier (Boulevard de Stalingard), cette voie est caractérisée par la dominance du commerce, elle relie le quartier avec le grand port et le centre-ville.

##### 3.6.1.2 Les voies secondaires :

Puisque la zone est définie comme une zone résidentielle dense, nous distinguons la présence remarquable des voies secondaires qui mènent vers les îlots. Ces voies connaissent un flux mécanique faible puisqu'elles sont étroites.



### **3.6.1.3 Les voies tertiaires :**

C'est les voies qui assurent la circulation entre les différentes unités d'habitation, on les trouve d'une grande façon au niveau de la partie basse du quartier.

### **3.6.2 Les nœuds :**

Un point de concentration qui se trouve dans la place Kléber puisqu'elle ouverte sur les 4 axes, et aussi bien fréquenté par les habitants.

-un point de jonction qui se trouve au niveau de la place Frères Guerrab, qui lie entre Hai Snoubar, Derb et Sidi El Houari.

### **3.6.3 Les quartiers :**

Selon le tracé morphologique on distingue 3 quartiers lesquelles :

-Hai Sidi El Houari : Noyau de la ville, daté de la période espagnole

-La Blanca : l'ancien cœur du quartier.

-Le quartier juif (tissu coloniale).

### **3.6.4 Les points de repères :**

On remarque que la porte est très bien repérée, situé au centre de sidi el houari dans un lieu bien fréquenté par les habitants du quartier, ce qui montre l'importance de cette zone.

### **3.6.5 Les limites :**

La délimitation de la zone d'étude a été faite sur la base de limites historiques au sud (la casbah et le quartier sidi el houari), limites urbaines à l'est (rupture entre le centre-ville et la zone) et de limite topographique et aussi urbaine au nord du a une différence notable de la morphologie de la zone.

## **3.7 Diagnostic urbain :**

D'après les analyses précédentes de notre zone, nous avons pu constater que le quartier a des problèmes sur plusieurs volets lesquels :

### **3.7.1 Volet architectural :**

-La porte de Canastel est non valorisée.

-Habitations dégradées.

-Structures de permanences abandonné (La piscine municipale, Hôpital Baudens...).

### **3.7.2 Volet urbain :**

-Places publiques non aménagées.

-Terrains vides non exploités.

### **3.7.3 Volet paysager :**

-Vues panoramiques sur la mer non valorisées.

-Vues sur la montagne de Murdjadjo non mise en valeur.

### **3.7.4 Volet environnemental :**

-Manque Fonctionnel.

-Insalubrité des espaces.

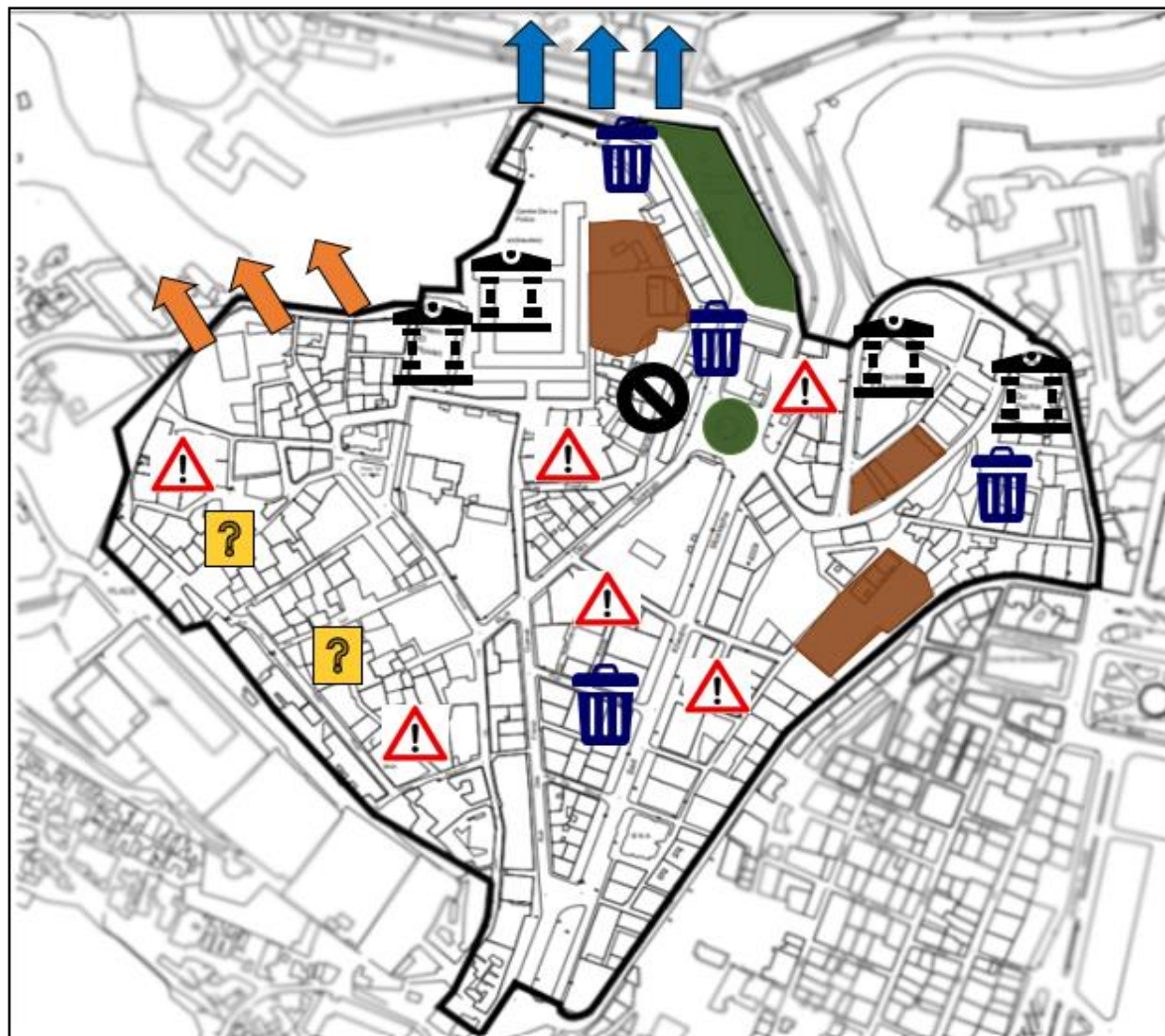
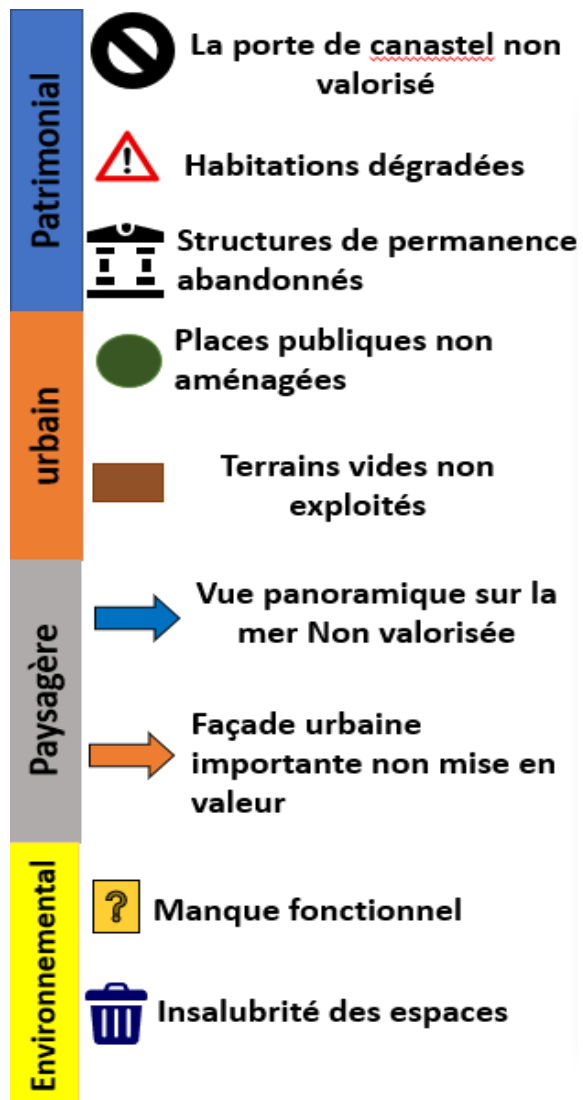
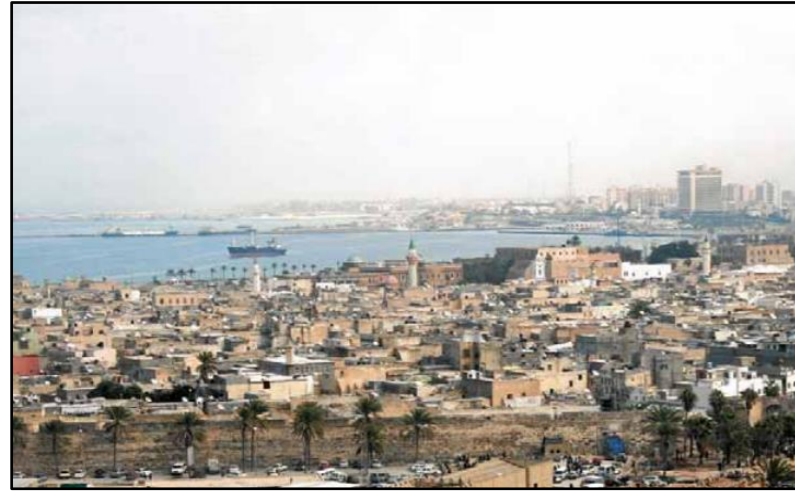

Figure 30 : Carte de diagnostic urbain  
Source : Auteur

### 3.8 Analyse des exemples :

Dans cette phase nous visons à étudier des cas similaires a notre sujet d'études et qui vont nous servir à contribuer une stratégie d'interventions.

#### 3.8.1 Exemple 01 :



La mise en valeur de la médina de Tripoli

C'est une ville historique qui a connu plusieurs civilisations. Notre recherche va se concentrer sur les interventions mis au niveau de l'ancienne ville ottomane de Tripoli.



Figure 39: Situation

-A partir de 2007, une prise de conscience de l'enjeu d'une mise en valeur de l'identité de la ville a conduit à réaliser la Charte architecturale et urbaine du cœur de Tripoli. Cette Charte est étudiée par l'IAU en 2009

#### 3.8.1.1 Problèmes :

- Maisons démolis
- Patrimoine architectural dégradé
- Espaces publics non aménagés



Figure 34



Figure 33



Figure 32



Figure 31

#### 3.8.1.2 Actions :

- Réhabilitation du bâti.
- Réhabilitations des Souks.
- Restauration des monuments (réinvestissement de leur patrimoine)
- Réaménagement des espaces publics.



Figure 38



Figure 36

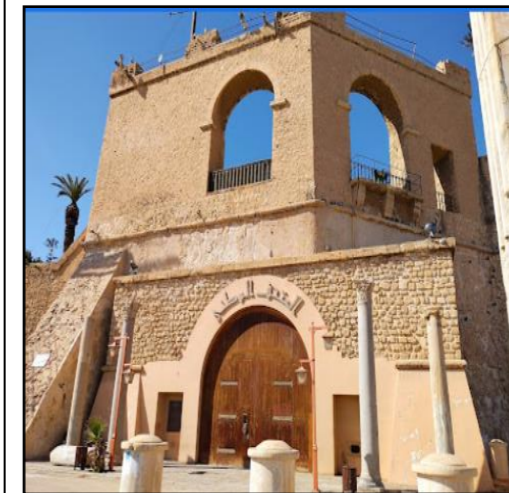

Figure 37

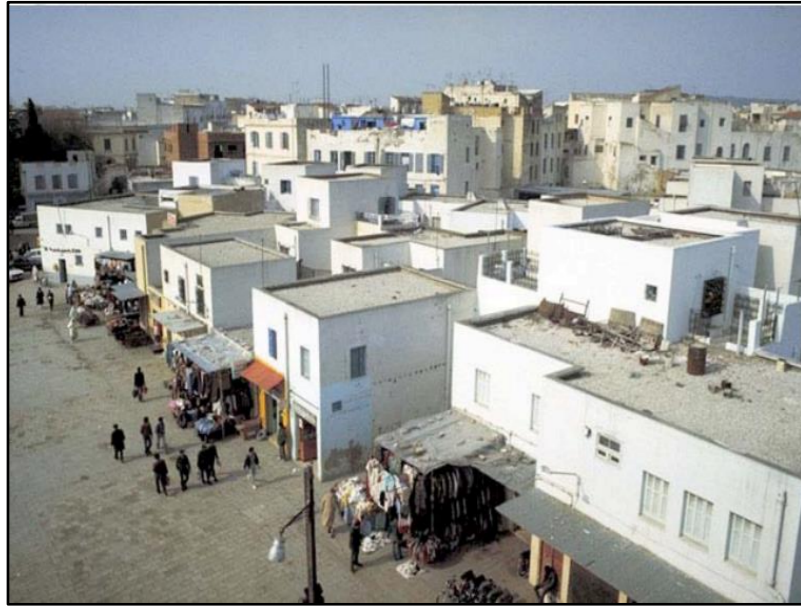

Figure 35

Tableau 2: Exemple 01

Source: Tripoli architectural and Urban charter, IAU idF, ECOU, 2009

**3.8.2 Exemple 02 :**



**La réhabilitation de la médina de Tunis (quartier Hafsia)**

Située au nord-est de la Tunisie à quelques kilomètres de la mer, c'est l'ancien quartier juif de Tunis. Le quartier de la Hafsia était dans les années 1980 un des quartiers les plus dégradés, le plus peuplé et le plus oukalisé de la médina de Tunis.



**Figure 47: Situation**

**3.8.2.1 Problèmes :**

- La densification de l'espace résidentiel et le développement du phénomène d'oukalisation (un logement occupé par plusieurs ménages).
- La détérioration des conditions d'habitat, due à la suroccupation, aussi à l'absence d'entretien.
- L'image dévalorisée de la médina : lieu d'habitation des populations pauvres et des commerces.
- Le changement d'affectation : transformation des maisons traditionnelles en dépôts avec la dégradation des éléments architecturaux, perte de plusieurs fonctions politique, culturelles...

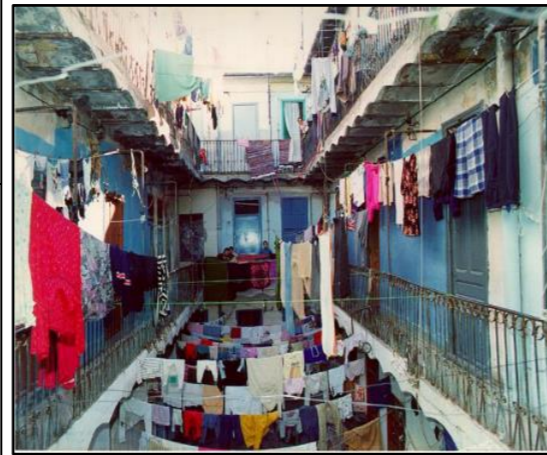

**Figure 42**



**Figure 41**



**Figure 40**

**3.8.2.2 Actions :**

- L'installation et le renouvellement des différents réseaux et le revêtement des voiries (AEP, GAZ...).
- La réhabilitation du parc municipal et l'encouragement de la réhabilitation des logements privés par des prêts destinés aux propriétaires.
- la construction des nouveaux logements avec un nombre d'équipements.
- La restauration et la réaffectation de quelques monuments historiques tels que l'ancien palais qui a été transformé en musée.
- Desserrement des densités et relogement des populations dans de meilleures conditions.



**Figure 43**

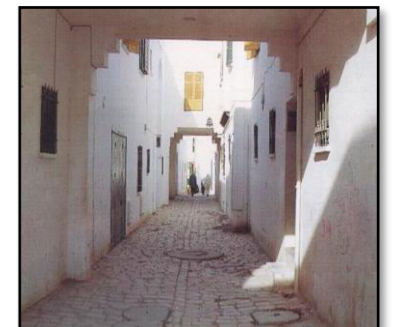

**Figure 46**



**Figure 45**



**Figure 44**

**Tableau 3: Exemple 02**

Source : -Agence de réhabilitation et de rénovation urbaine à Tunis « la restructuration et le réaménagement des quartiers populaires ».  
 -Bureau de l'Unesco à Rabat « une stratégie de sauvegarde durable pour la Médina »  
 Mémoire de magister -Mr Rahmoun Mohamed

### **3.8.3 Synthèse :**

Les exemples analysés ont été sélectionnés avec soin pour être en adéquation avec notre objet de recherche. Ils nous offrent un aperçu des interventions réalisées au niveau des centres historiques, ce qui nous permet de formuler une stratégie d'intervention réfléchie pour notre zone d'étude.

### **3.9 Stratégie d'interventions :**

-A partir des analyses des exemples et une réflexion personnelle, nous avons pris des décisions concernant notre intervention.

- dans cette stratégie, nous cherchons à trouver les solutions optimales aux problèmes rencontrés par le quartier, tout en respectant l'état actuel de cette zone.

#### **3.9.1 Sur le cadre Patrimonial :**

-Restauration des monuments historiques et les réintégrer dans le processus urbain.

-Réhabilitation de cadre bâti dégradé.

-Revalorisation de la porte de Canastel.

-Réintroduire des fonctions diversifiées dans l'hôpital Baudens et l'église de Saint Louis.

-Requalification de la piscine municipale.

#### **3.9.2 Sur le cadre urbain :**

-Dynamisation socioculturelle : création des structures de culture et loisir.

-Projection des nouveaux équipements (équipements sanitaires, sportifs, éducatifs...).

-Réhabilitation des voies.

-liaison fonctionnel entre le quartier et le reste de la ville.

-Intégration du commerce au niveau de rez de chaussée.

#### **3.9.3 Sur le cadre environnemental :**

-Réaménagement de la place Kléber et la place de la république comme repère.

-Projection des espaces de détente.

-Exploitations des vues panoramiques sur la mer et la montagne de murdjadjo.

-Développer l'attractivité touristique.

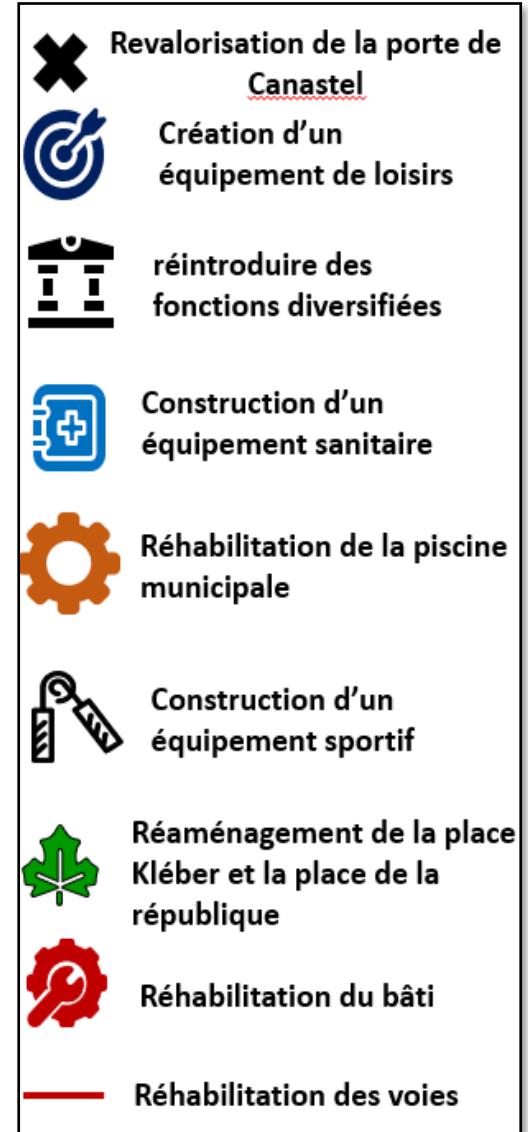
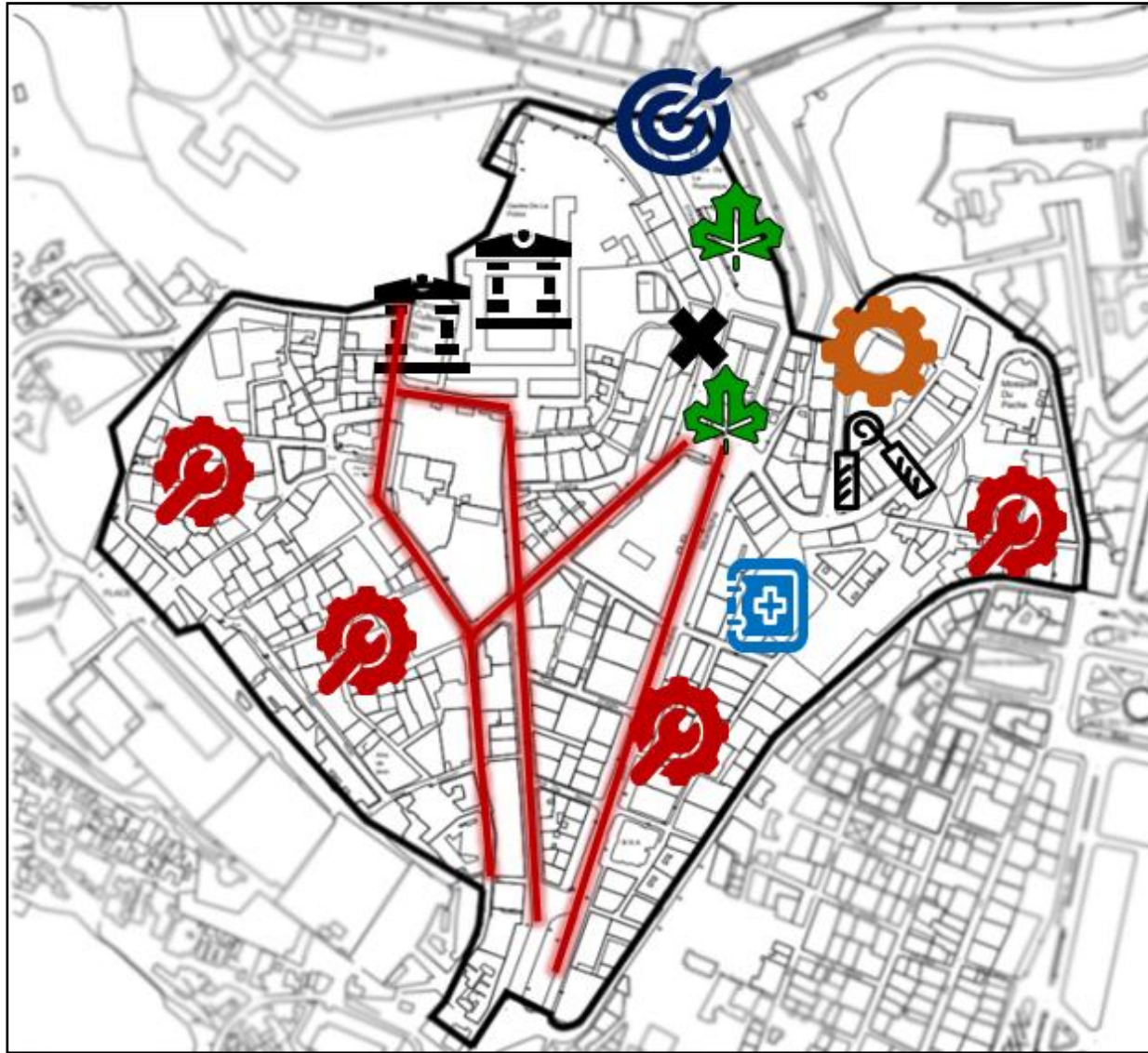

Figure 48: La carte de la stratégie urbaine  
Source : auteur

### **3.10 Programmation urbaine :**

D'après la stratégie et les analyses précédentes, on a opté comme programme pour :

- Transformation de la porte de canastel en musée pour développer l'attractivité touristique.
- Création d'un centre de culture et loisirs au niveau de la place de république .
- Animation de la place Kléber et la place de la république (activités en plein air, espace de relaxation, jardin...).
- Reconversion de :
  - \*L'hôpital Baudens en centre socioculturelle (éducation, hébergement, restauration ...).
  - \*L'église Saint Louis en bibliothèque.
- Requalification de la piscine municipale en complexe sportif professionnelle (l'ancienne fonction de ce bâti).
- Projection d'un centre de santé et remise en forme à côté de la piscine.
- Construction d'une clinique dans un terrain vague qui se trouve au niveau de boulevard de Stalingrad.
- Réhabilitation de système viaire et les réseaux divers
- Entretien sur le bâti dégradé, projection des nouveaux logements pour les habitants.
- intégration du commerce au bâti.
- Projection d'un parking
- Amélioration de cycle de déchets.



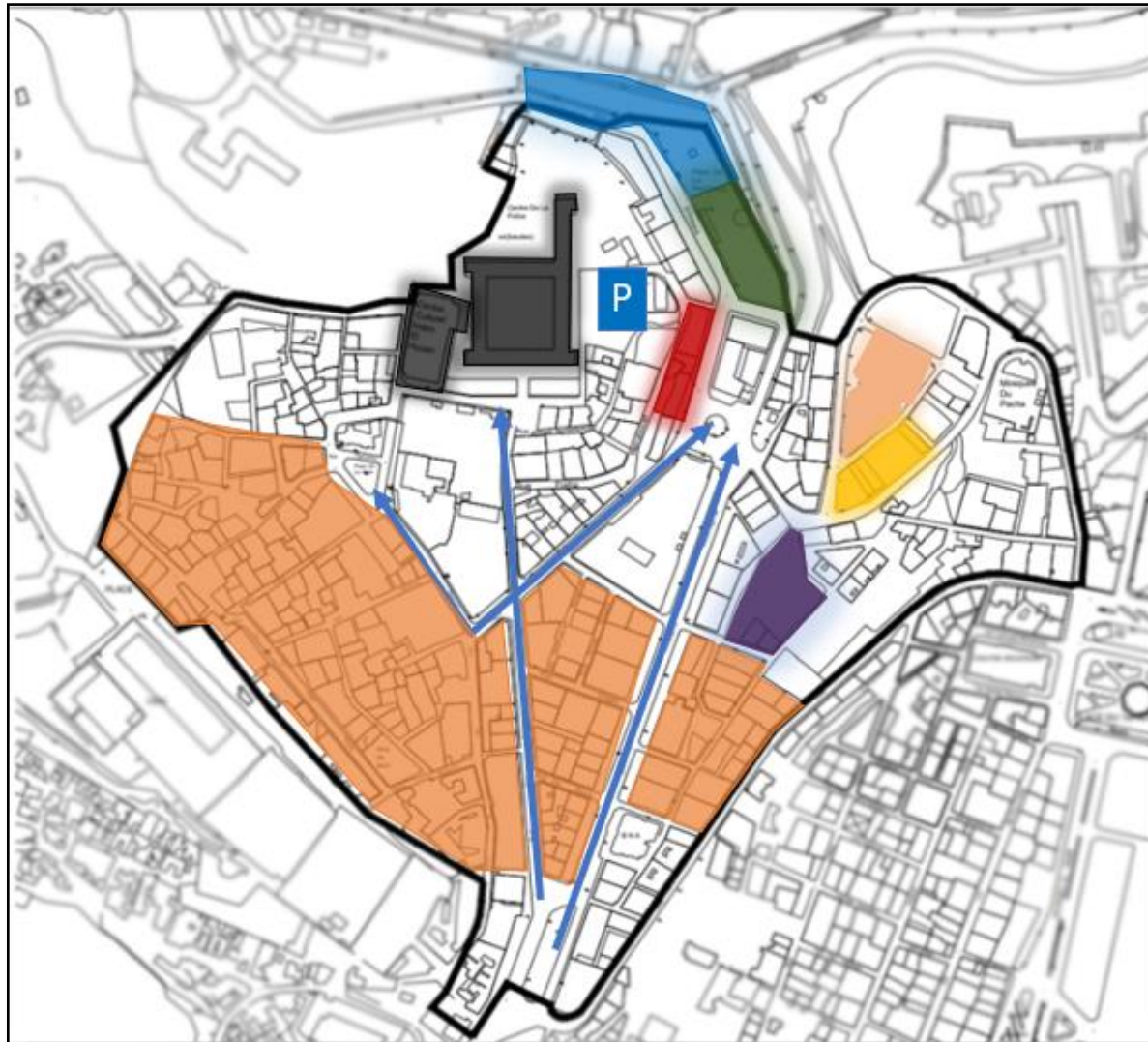

- Transformation en musée
- Création d'un Centre de culture et loisir
- Animation de la place (jeux en plein air ,jardin )
- Reconversion : -l'hôpital en centre de formation  
-L'église en bibliothèque
- Requalification de la piscine en complexe sportif
- Centre de santé et remise en forme
- Construction d'une clinique
- Réhabilitation des voies
- Entretien sur le bâti dégradé
- P Projection d'un parking

**Figure 49** : Carte de programmation urbaine  
Source : auteur

### 3.11 Programme de base :

Fonction	Echelle d'appartenance	Espace	Capacité d'accueil
Sport	Ville	Complexe sportif	Surface de la piscine
Bien être	Quartier	Centre de santé et remise en forme	100
Santé	Quartier	Clinique	75
Loisir	Ville	Centre socioculturelle	500
		Bibliothèque	200
	Quartier	Centre de culture et loisir	1000
		Musée	100
		Jeux en plein air	/
		Salle de Cinéma	100
Détente	Quartier	Places publiques	/
Restauration	Ville	Restaurant + Cafétéria	100
Commerce	Quartier	Locaux de commerce	/

**Tableau 4:**Programme de base  
Source : auteur

## 4 Conclusion :

-Dans ce chapitre, on a pris une vue approfondie sur le quartier de Sidi El Houari à partir de plusieurs analyses sur plusieurs volets, cela nous permettra de trouver la meilleure stratégie pour cette zone afin de la réintégrer de nouveau dans le contexte urbain et patrimonial de la ville d'Oran.

# **III. Chapitre 03 : Approche Conceptuelle**

## 1 Introduction :

Dans ce chapitre, nous allons entamer la phase conceptuelle de notre projet, qui va commencer par une analyse de site d'intervention, ensuite par un programme détaillé, et enfin par l'idée de notre conception.

## 2 Phase programmatique :

La phase programmatique est une étape clé dans le processus de conception et de planification d'un projet architectural ou urbain. Elle consiste à définir et à élaborer le programme fonctionnel et spatial du projet, en tenant compte des besoins, des objectifs et des contraintes spécifiques du client ou du commanditaire.

### 2.1 Analyse du site

-Dans cette analyse nous allons déduire les caractéristiques physiques, environnementales de notre site choisis, cela nous permet de recueillir des informations détaillées et pertinentes qui va nous aider dans la phase de conception

#### 2.1.1 Situation

Le terrain se situe sur les limites de quartier Sidi El Houari, à proximité de l'accès principal de la zone sur la rue des frères Dehli.

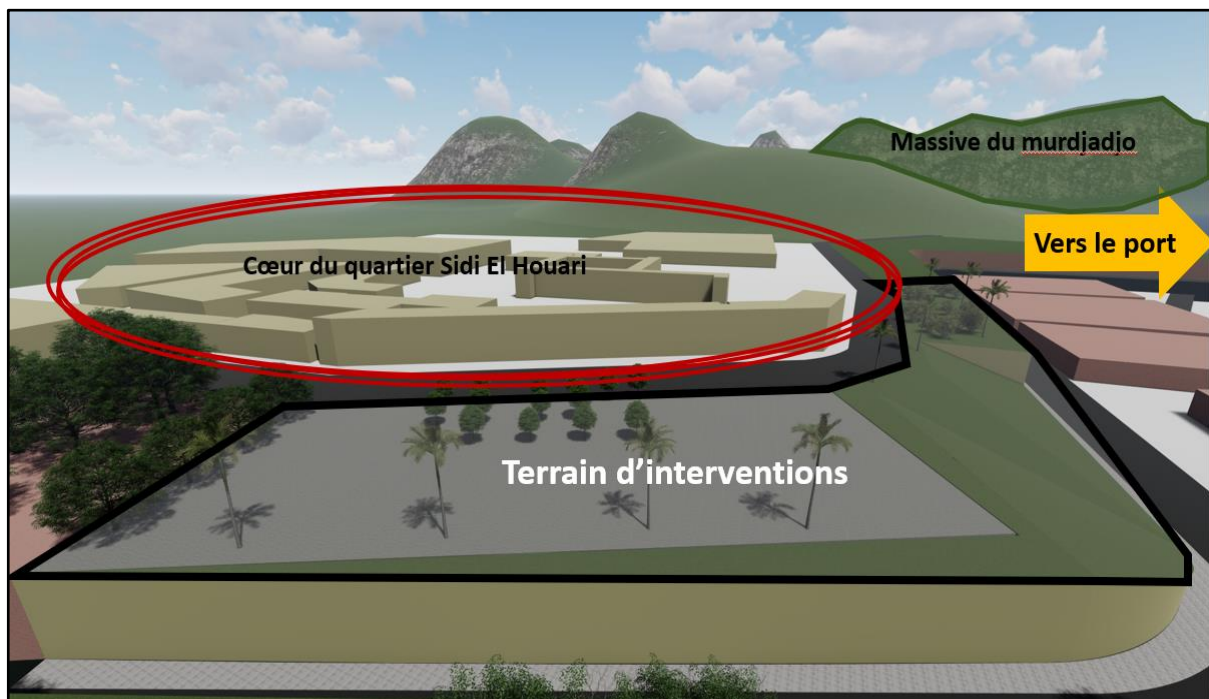
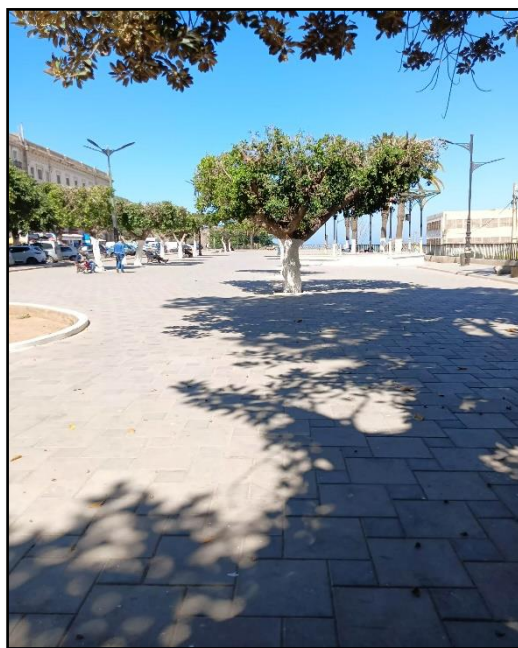

Figure 50: Situation  
Source : auteur



**Figure 51:** Existant sur terrain  
Source : auteur (16/03/2023)



**Figure 52:** Vue aérienne sur site  
Source : Google maps

### **2.1.2 Limites et forme :**

Le terrain est d'une forme irrégulière superficie de 6000m<sup>2</sup>, il donne sur :

-Nord : La mer méditerrané

-Est : Promenade Ibn Badis

-Ouest : La montagne

Il est composé de 2 fragments, une place publique superficie de 3500m<sup>2</sup> (58%) de la surface totale, et d'une friche urbaine de 2500m<sup>2</sup>.

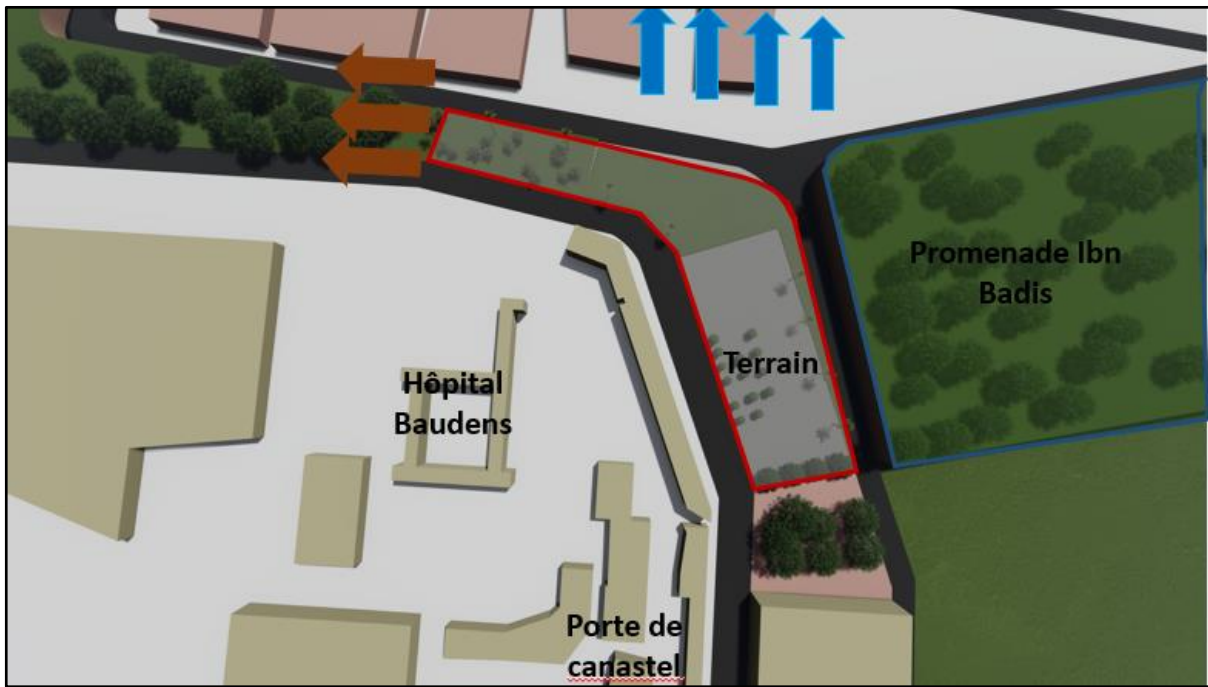
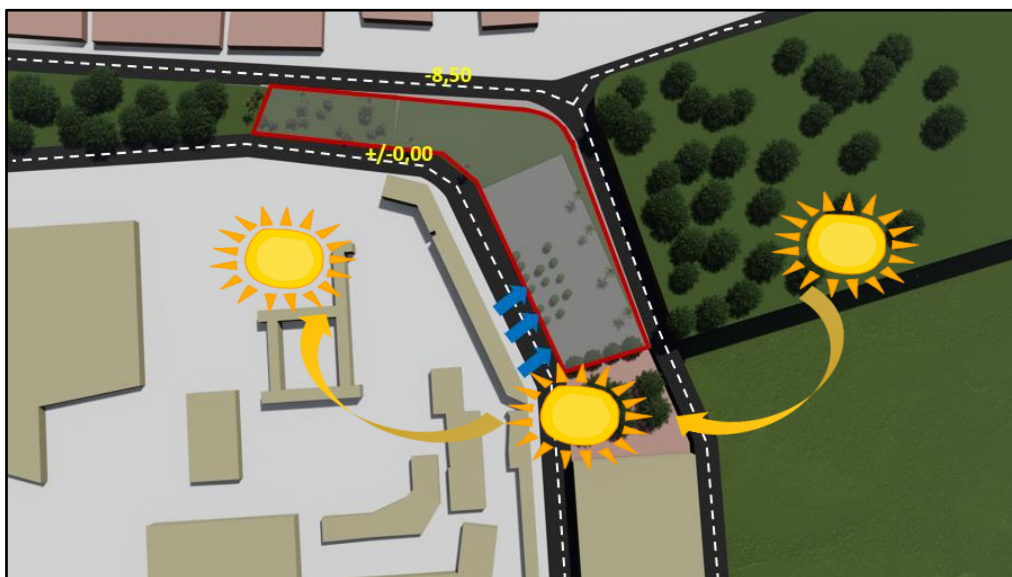

**Figure 53:** Limites et forme  
Source : auteur

### 2.1.3 Accessibilité et orientation :

-Le terrain est accessible par une seule voie mécanique (Rue des Frères Dehli), cette voie lie entre le port et le quartier, elle connaît un flux fort à cause de la concentration du commerce à proximité du terrain.

-Le terrain est bien orienté avec une vue panoramique qui donne sur la montagne et la mer.



**Figure 54:** Accès et orientation  
Source : auteur



**Figure 55** : Accès sud au site  
Source : Google maps

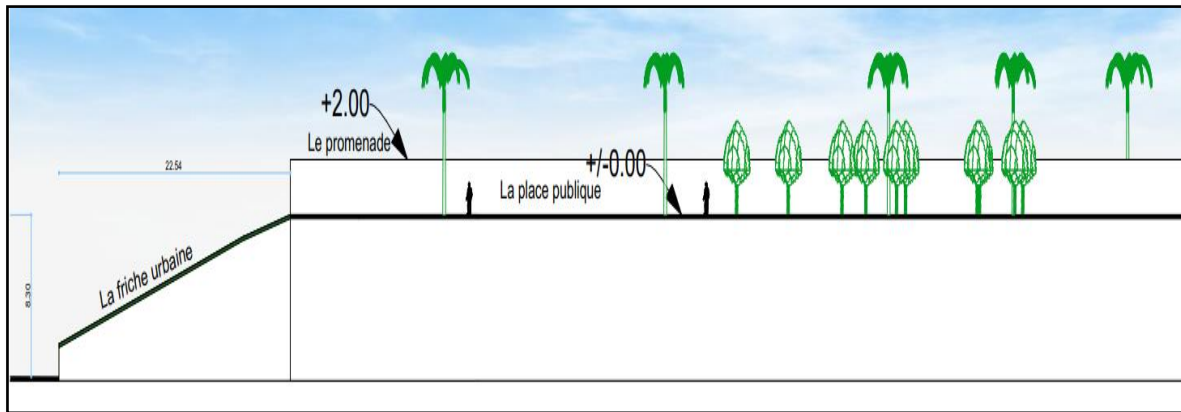

**Figure 56** : Accès nord au site  
Source : auteur (photo prise le 03/11/2022)

#### **2.1.4 Topographie :**

-Le terrain est divisé en deux fragments distincts. D'un côté, nous avons la place publique, qui est de nature plane, offrant un espace ouvert et accessible aux activités sociales et publiques.



-D'un autre côté, nous avons une friche urbaine, caractérisée par une pente de 8,30 mètres qui suit le tracé morphologique du site. Cette zone présente un dénivelé significatif, ce qui offre des opportunités pour des aménagements créatifs et innovants qui exploitent la topographie naturelle.



**Figure 57** : Coupe Schématique  
Source : auteur

### 2.1.5 Style architectural :

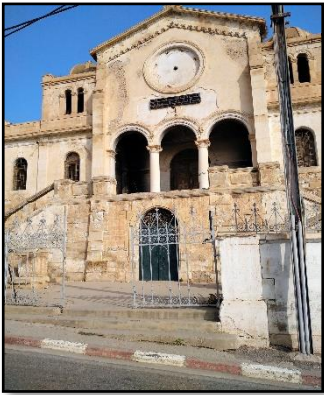
-Sidi El houari est riche en objets patrimoniaux, Cela a été achevé grâce aux précédentes occupations qui ont traversé ce dernier.

Edifice	Style	Période	Localisation
Eglise Saint Louis	Religieuse chrétienne 	Espagnol	Sidi El Houari juste à côté de l'hôpital Baudens
L'ancienne préfecture	Coloniale 	Française	Boulevard Staligard3999

**Figure 58**:L'église  
Source : auteur

**Figure 59** : préfecture  
Source : auteur



La porte de canastel	<p>Militaire</p>  <p><b>Figure 60:</b>La porte Source : auteur</p>	Espagnol	Boulevard Stalingard
----------------------	---	----------	----------------------

## 2.2 Définition du projet

-D'après les analyses précédentes et aussi par une réflexion personnelle, on a l'impression que le quartier est enclavé et introverti sur lui-même, malgré sa richesse architectural et patrimoniales mais cette richesse manque de l'ambiance architecturale.

-Donc notre but c'est de lui donner de la vie, devenir un lieu de rencontre et ouvrir le quartier sur toute la ville d'Oran, par la réalisation d'un centre de culture et loisirs à l'échelle de ville. Ce centre va offrir un large éventail d'activités, de programmes et de services axés sur le développement culturel, artistique et récréatif de ses membres et de la communauté environnante.

### 2.2.1 Pour qui ?

Ce projet est destiné aux :

#### 2.2.1.1 Les usagers :

Les personnes pour qui le service est conçu. Dans notre cas c'est les habitants de Sidi El Houari ainsi que les visiteurs et les touristes. Ce centre est destiné aux populations de tous les tranches d'âge.

#### 2.2.1.2 Les utilisateurs :

C'est les personnes responsables de gestion des différents services du centre, dans notre cas ce sont les formateurs, Les commerçants, les gérants des espaces culturelle (bibliothèque, cinéma ...), et les hommes de maintenance et sécurité.

### **2.2.1.3 Pourquoi ?**

- Casser la rupture entre la ville et la zone de Sidi El Houari.
- Répondre aux besoins des habitants du quartier.
- La mise en valeur de patrimoine et le réintégrer dans son contexte urbain.
- Développer l'attractivité culturelle et touristique.
- Redynamisation du quartier.

### **2.2.1.4 Comment ?**

A partir de notre programmation urbaine, nous avons extrait les fonctions majeurs suivantes :

**Loisir :** La fonction de loisir se réfère aux activités et aux moments de détente, de divertissement et de plaisir que les individus choisissent de pratiquer pendant leur temps libre. Elle englobe un large éventail d'activités récréatives, culturelles, sportives et de divertissement qui visent à procurer du plaisir, à favoriser la relaxation, à stimuler la créativité et à renforcer le bien-être émotionnel et physique.

**Culture :** La fonction de culture fait référence à l'ensemble des activités, des pratiques et des expressions artistiques, intellectuelles et créatives d'une société. Elle englobe la littérature, les arts visuels, la musique, le théâtre, le cinéma, la danse, l'architecture, la mode, les traditions, les coutumes, la gastronomie et bien d'autres formes d'expression culturelle. La fonction de culture joue un rôle fondamental dans la société en favorisant la transmission des connaissances, des valeurs et des traditions d'une génération à une autre.

**Formation :** La fonction de formation se réfère à l'ensemble des processus et des activités qui visent à acquérir des connaissances, des compétences et des aptitudes dans le but de développer et d'améliorer les capacités intellectuelles, professionnelles et personnelles d'un individu.

**Commerce** La fonction de commerce désigne l'ensemble des activités liées à l'échange de biens et de services entre les individus, les entreprises et les organisations. Elle englobe l'achat, la vente, la distribution, la promotion, la logistique et la gestion des transactions commerciales.

Ces fonctions sont prises en prenant en compte les besoins de quartier et Ses habitants, Il s'agit d'un lieu multifonctionnel conçu pour favoriser la participation active, l'apprentissage, la créativité et le divertissement.

La fonction de culture vient en accompagnement avec la formation, elle est destinée à tous la population de différentes tranches d'âge, qui va assurer la diffusion de la notion d'art et de la culture.

La fonction de loisir vise à offrir des activités variées, éducatives et divertissantes, permettant aux individus de se détendre, de s'épanouir culturellement, de développer de nouvelles compétences, d'interagir avec d'autres personnes partageant les mêmes intérêts et de participer activement à la vie communautaire.

La fonction de commerce dans un centre de culture se réfère aux activités commerciales et économiques qui sont liées aux services et produits culturels proposés par le centre elle doit être équilibrée avec la mission culturelle et artistique du centre. L'objectif principal reste de promouvoir la culture, les arts et l'épanouissement intellectuel, tout en offrant des services commerciaux complémentaires pour soutenir ces activités.

### **2.3 Analyse des exemples :**

On va traiter des exemples similaires à notre choix de projet, cela nous aidera à définir le programme spécifique de ce dernier.

**2.3.1 Exemple 01 : Centre d'art et culture George-Pompidou :**

Le centre d'art et de culture Pompidou a été choisie pour les raison suivantes :

- Son intégration on plein centre-ville de paris.
- Son architecture de métal et de verre, fondée sur la flexibilité et sur la transparence

**2.3.1.1 Présentation du projet :**

-Le centre se situe dans le quartier des halls à paris, le quartier demeure bien placé pour recevoir une animation, il l'a eu souvent au cours de l'histoire.

-Architecte : Renzo Piano et Richard Roger

-Surface : 65000m<sup>2</sup>

-Superstructure : 7 niveaux

-Longueur et largeur : 166\*60m

Ossature métallique : 15000 tonnes d'acier

-Façades, surface vitrée : 11000m<sup>2</sup>

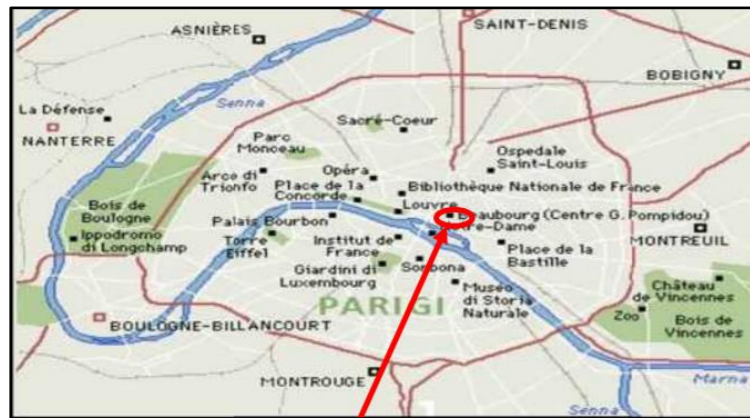

Figure 61: Situation

**2.3.1.2 Implantation**

Le projet de Piano et Roger était le seul parmi tous les projets proposés, à implanter le bâtiment selon un axe nord sud ; respectant la trame urbaine du quartier. Ce parti permettait en outre de n'occuper que la moitié du terrain en dégageant une vaste esplanade, permettant l'accueil du public et une liaison entre le bâtiment et la ville.

Accès principaux au Centre Pompidou se fait à partir de la place la piazza Qui longe la rue Saint-Martin.

-Accès du personnel situé à l'angle de la rue du Renard et de la rue Saint-Merri.

-Accès à la bibliothèque à partir de la rue Beaubourg.



Figure 62 : Implantation

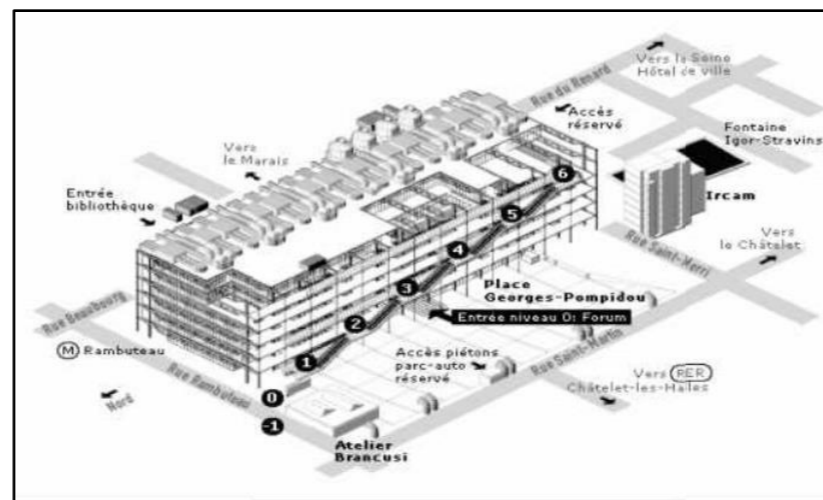

Figure 63: Accès

**2.3.1.3 Niveau RDC**

- |                      |                        |         |
|----------------------|------------------------|---------|
| 1-Forum              | 2-Information générale | 3-Vente |
| laissez passer       |                        |         |
| 4-Acueil des groupes | 5-Galerie des enfants  | 6-      |
| Billetterie          |                        |         |
| 7-Vestiaires         | 8-La poste             | 9-      |
| Librairie            |                        |         |

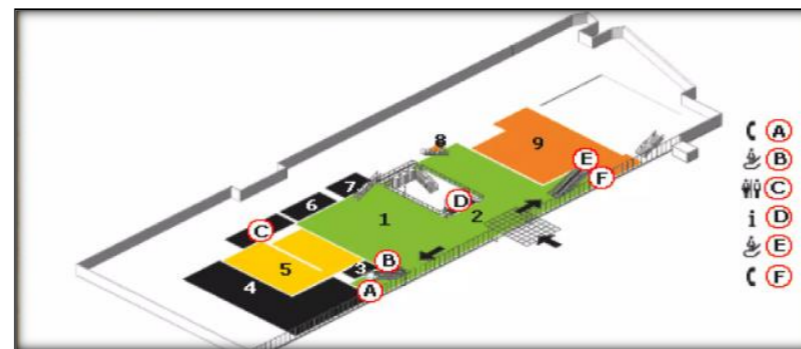

Figure 64 : Niveau RDC

**2.3.1.4 Niveau 1 :**

- |                    |                |                |
|--------------------|----------------|----------------|
| 1-Forum spectacles | 2-Foyer        | 3-Billetterie  |
| 4-Cinéma           | 5-Petite Salle | 6-Grande Salle |

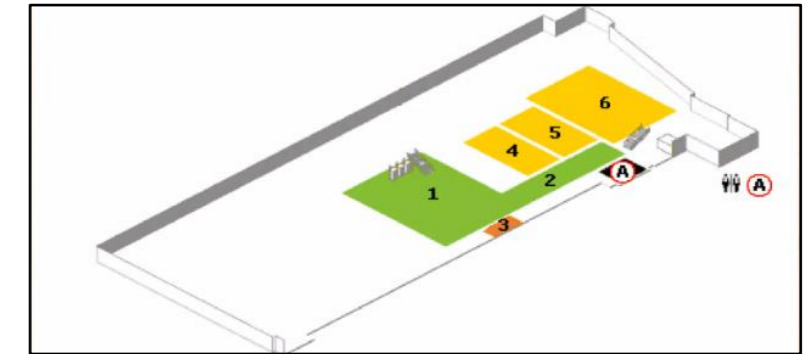

Figure 65: Niveau 1

**2.3.1.5 Niveau 3 :**

- |                    |                  |                |
|--------------------|------------------|----------------|
| 1-Espace Son vidéo | 2- Fonds général | 3-Bibliothèque |
|--------------------|------------------|----------------|

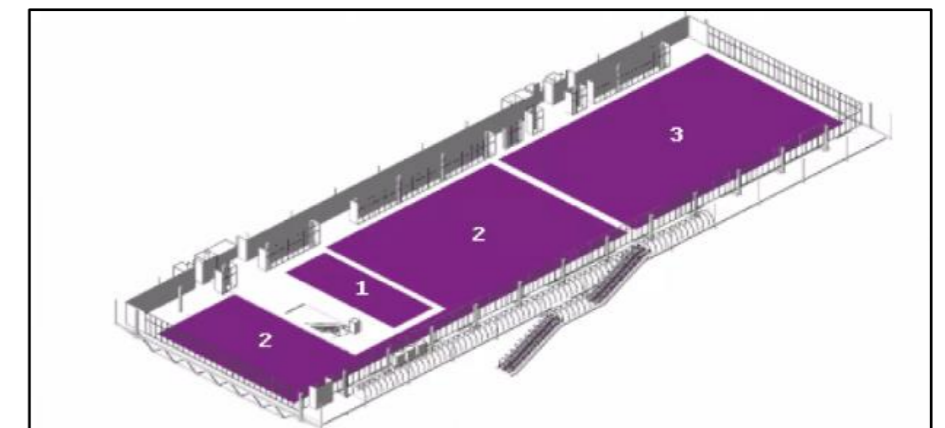

Figure 66 : Niveau 3

**2.3.1.6 Niveau 4 :**

- |                    |                           |                  |
|--------------------|---------------------------|------------------|
| 1-Exposition       | 2-Espace nouveaux médias  | 3-Salon de musée |
| 4-Galerie du musée | 5-Galerie d'art graphique | 6-Entrée         |
|                    |                           | 7-Librairie      |

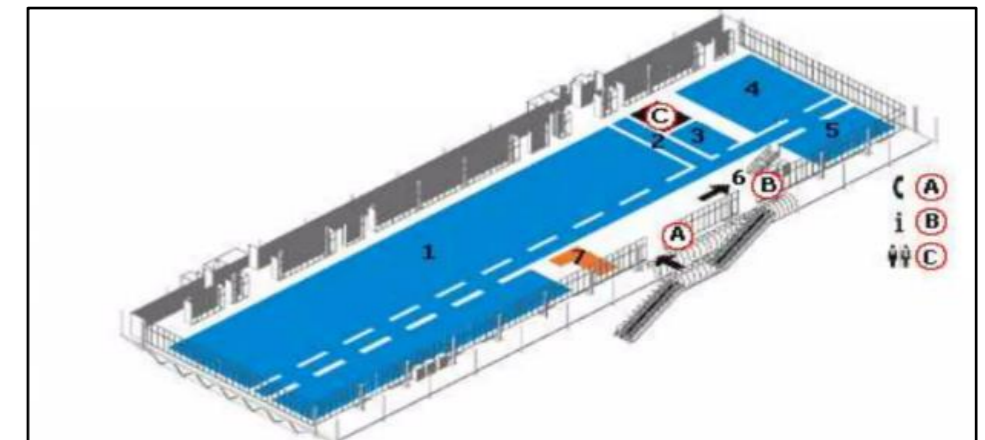

Figure 67 : Niveau 4

Tableau 5:Exemple 01

### 2.3.2 Exemple 02 : Palais de la culture « Malek Hadad » à Constantine :

Le palais a été inauguré le 14 mai 1997, il contient :

- Hall & galerie d'exposition.
- Salle de cinéma 800 places.
- Salle de conférence 180 places.
- Bibliothèque 2393 livres & 120 places.
- 2 salles polyvalentes (Salle informatique, Langues) : français - anglais - espagnol.
- 2 salles de musique & dessin ou 2 salles d'artisanat traditionnel.

#### 2.3.2.1 Situation :

Le palais est implanté dans la cité des combattants au sud-ouest du centre-ville. Le palais de culture est entouré par des établissements résidentiels et pédagogiques ce qui assure la densité dont l'édifice a besoin.

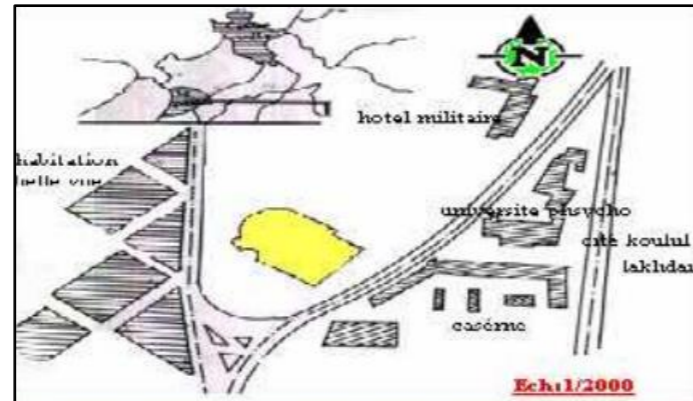

Figure 68 : Situation

#### 2.3.2.2 Accessibilité :

- Les accès au public dépendent des accès piétons au terrain.
- Hall d'entrée : donnant accès au public à la salle de spectacle.
- Hall d'accueil : donnant accès au centre de l'équipement.
- Accès donné à l'auditorium.
- Accès aux artistes : Donnant sur les loges puis la scène. Donnant sur la partie arrière de l'auditorium.
- Le personnel utilise les accès du public sauf l'accès qui mène à la chaufferie et au dépôt.
- Les accès mécaniques les plus importants sont :
- Accessibilité à partir des arcades qui viennent du centre-ville.
- L'organisation des espaces au centre de la forme triangulaire du terrain inclut le bâtiment de forme statique « carré » d'une part et dynamique « circulaire » d'autre part

#### 2.3.2.2.1 RDC :

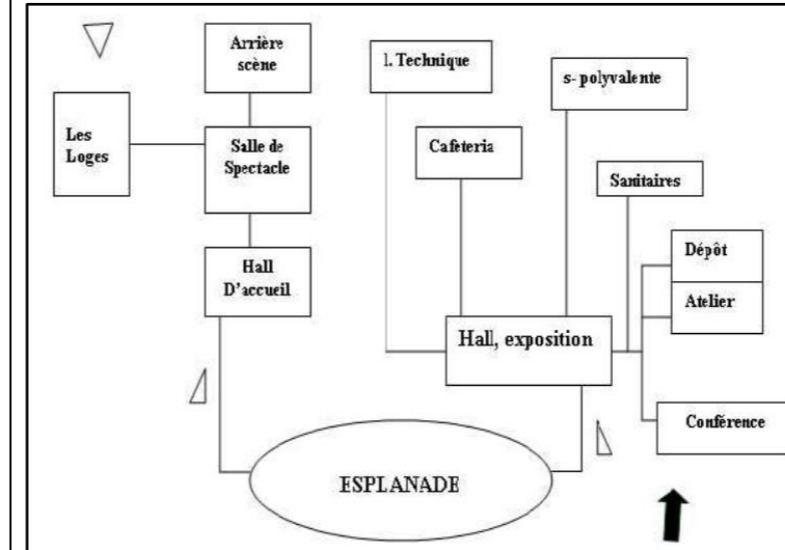

Figure 69 : Schéma d'organisation du RDC

#### 2.3.2.2.2 1er Etage :

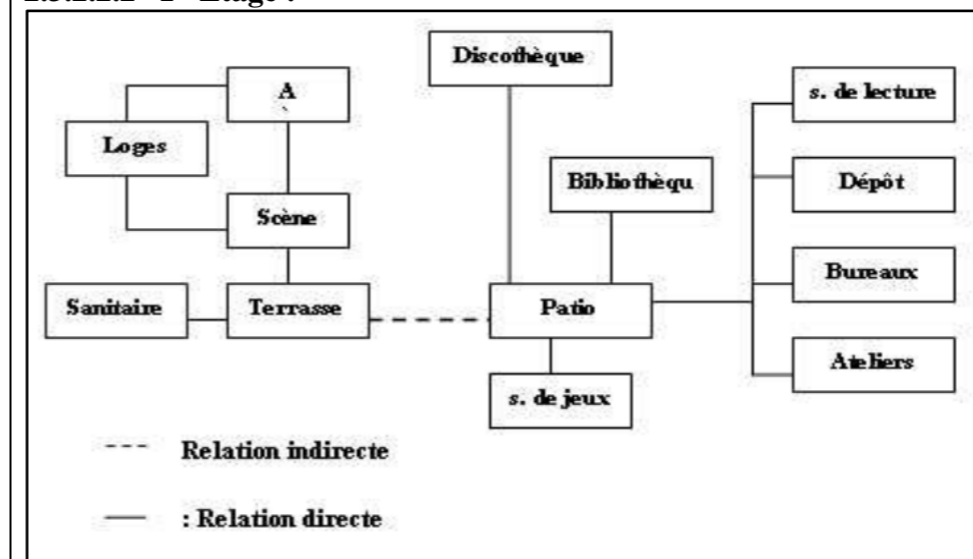

Figure 70 : Schéma d'organisation 1er étage

#### 2.3.2.2.3 2eme étage :

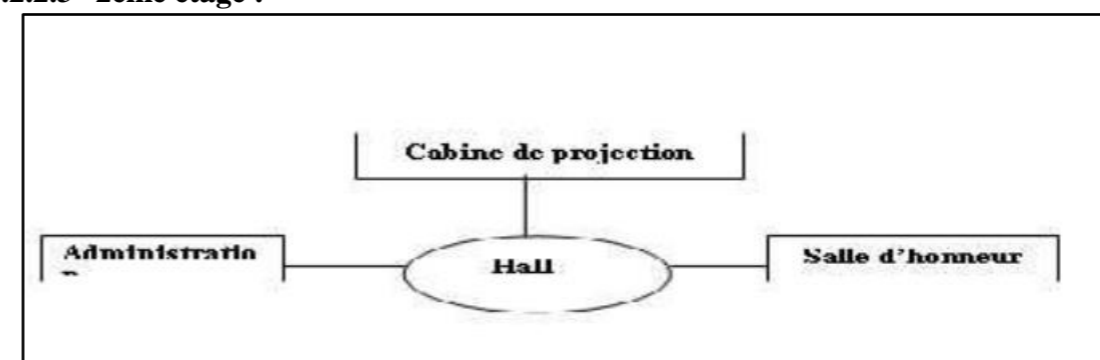

Figure 71: Schéma d'organisation 2eme étage

Tableau 6: Exemple 02

### 2.3.3 Synthèse des exemples :

-Les critiques qu'on peut apporter à ces projets sont les suivantes :

-La situation par rapport aux cites et équipements adjacents, assure un flux important du public.

-Malgré l'immense esplanade, elle reste sans fonctions appropriées.

-Les différentes activités du centre d'art et de la culture G.P sont organisées hiérarchiquement du plus bruyant au plus calme : Accueil, espace pour enfant, atelier de création, bibliothèque et musée.

-L'accès aux différents étages est assuré par, ascenseur et escalier compris dans un tunnel de verre transparent accroché au bâtiment pour profiter du spectacle de la piazza et voir la vie des rues avoisinantes.

### 3 Programme spécifique :

D'après le programme de base et une analyse bien conçue, et à l'aide d'un organigramme spatial et fonctionnel (Fig 72&73) nous avons opter pour un programme spécifique visant à répondre à nos besoins.

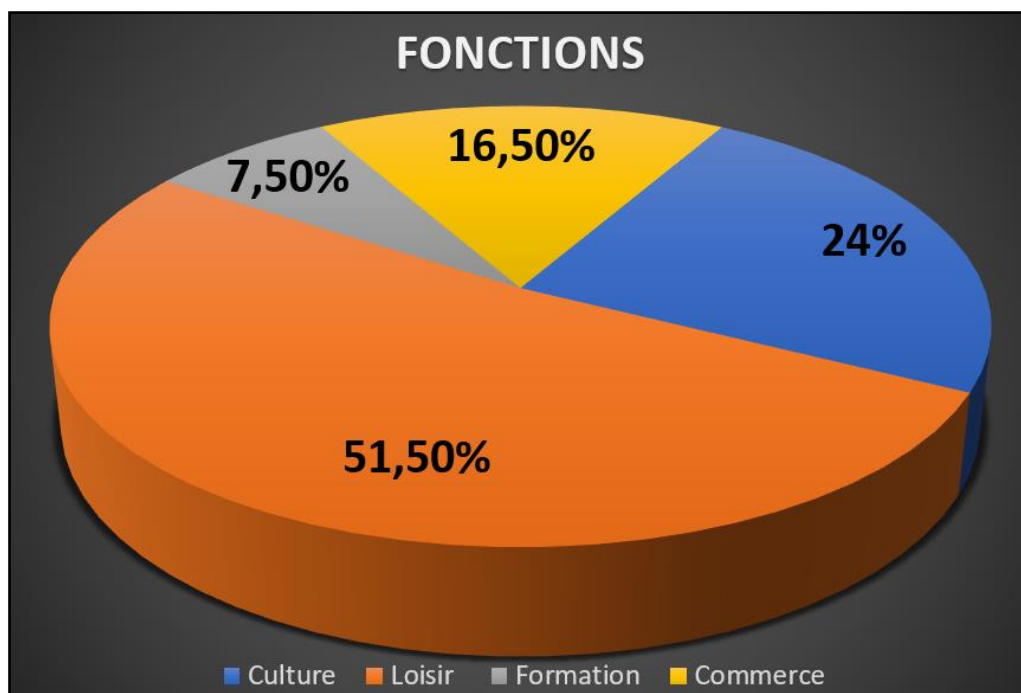

Figure 72: Les fonctions majeurs du projet  
Source : auteur

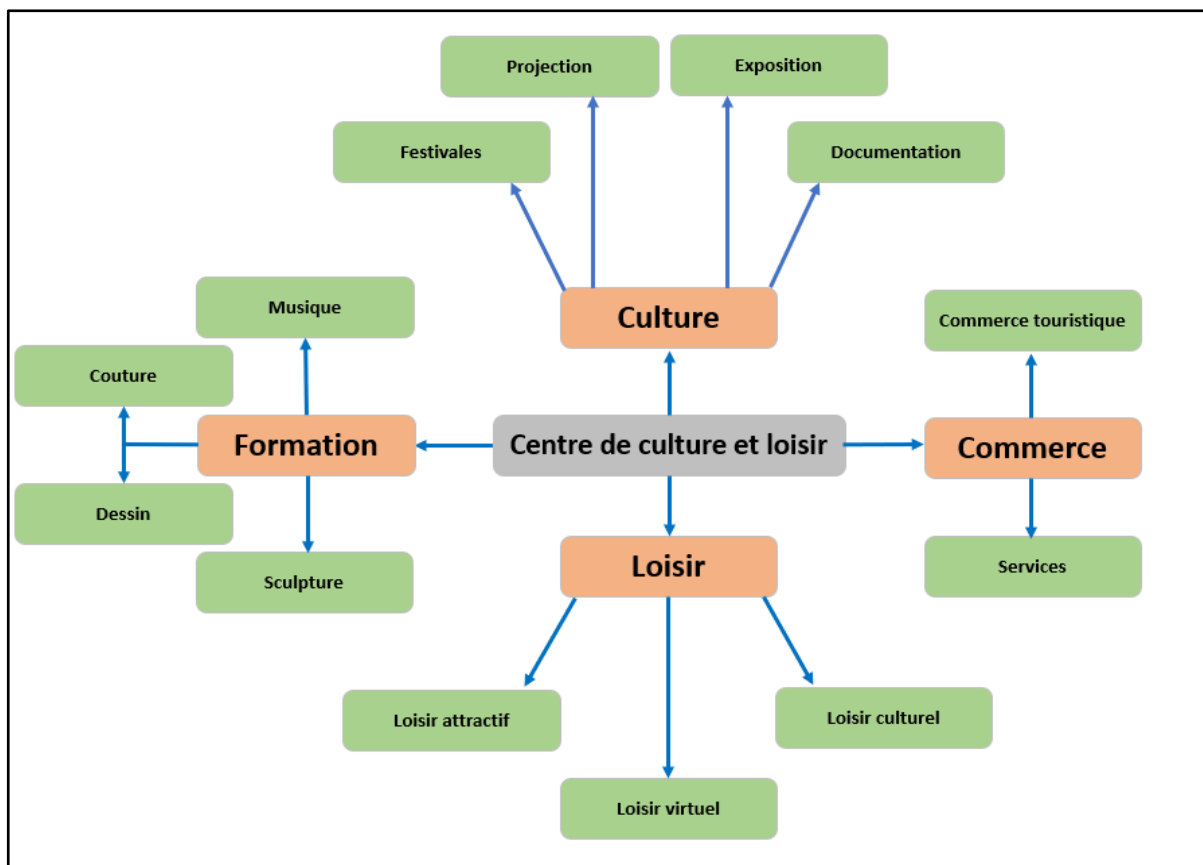

Figure 73: Organigramme fonctionnel  
Source : auteur

### 3.1 Programme détaillé :

Fonctions	Espace	Sous Espace	Surface/	Capacité d'accueil
Accueil	Bureau de direction	Bureau de directeur	24m <sup>2</sup>	/
		Secrétariat	12,5m <sup>2</sup>	/
		Comptable	12,5m <sup>2</sup>	
		Salle des réunions	30m <sup>2</sup>	
Formation	Ateliers de formation	Atelier de musique	120m <sup>2</sup>	30
		Atelier de dessin	65m <sup>2</sup>	20
		Atelier de couture	85m <sup>2</sup>	20
		Atelier de sculpture	85m <sup>2</sup>	20
		Théâtres pour enfants	90m <sup>2</sup>	30

Diffusion	Bibliothèque	/	250m <sup>2</sup>	50
	Médiathèque	/	170m <sup>2</sup>	40
Animation	Cinéma	Billetterie	15m <sup>2</sup>	100
		Sas	20m <sup>2</sup>	
		Régit	20m <sup>2</sup>	
		Salle de projection	175m <sup>2</sup>	
Exposition	Espaces d'expositions	Interne	200m <sup>2</sup>	40
		Plein air	350m <sup>2</sup>	60
Divertissement	Espace de divertissement	Jardin publique	1200m <sup>2</sup>	100
		Placette (jeux, évènements)	500m <sup>2</sup>	70
Loisir	Salle de bowling	Terrain de bowling	250m <sup>2</sup>	100
		Cafétéria	50m <sup>2</sup>	
		Sanitaires	20m <sup>2</sup>	
		Dépôt	40m <sup>2</sup>	
	Salle de jeux virtuel	/	1000m <sup>2</sup>	100
	Salle de Laser Game	Billetterie	15m <sup>2</sup>	50
		Cafétéria	50m <sup>2</sup>	
		Sanitaires	20m <sup>2</sup>	
		Salle de jeux	300m <sup>2</sup>	
		Dépôt	30m <sup>2</sup>	
Techniques	Locaux techniques	Local chaudière	15m <sup>2</sup>	
		Bâche à eau	20m <sup>2</sup>	
Santé	Sanitaires *15		60m <sup>2</sup>	
Stationnement	Parking	/	1000m <sup>2</sup>	35

**Tableau 7:** Programme détaillé

Source : auteur



#### 4 Idéation :

Après avoir une idée sur le programme détaillé du projet, maintenant on va passer à la phase de conception.

Notre terrain est situé dans une zone patrimonial historique, donc le projet doit s'intègre harmonieusement avec l'urbain et il doit être distinguable par rapport au style architectural du quartier (Colonial, ottomane, religieux chrétien), cela va être réalisé par des idées et principes qui assure son intégration.

##### 4.1 Implantation selon le tracé du quartier :

Notre zone d'étude est connue par son relief accidenté avec des variations altitudinales, Il peut y avoir des collines, des pentes et des dénivelés, ce qui contribue à la diversité et à la configuration du paysage du quartier en créent des vues panoramiques sur la ville d'Oran et la mer ces percées visuelles doivent être valorisés et apprécié.

Donc notre but c'est d'implanter le projet en respectant ce tracé, garder une transition marquante entre l'intérieur et l'extérieur, exploiter la percée visuelle. Pour faire ça, nous allons ressortir tous les principes qui vont nous aider à réussir notre objectif.

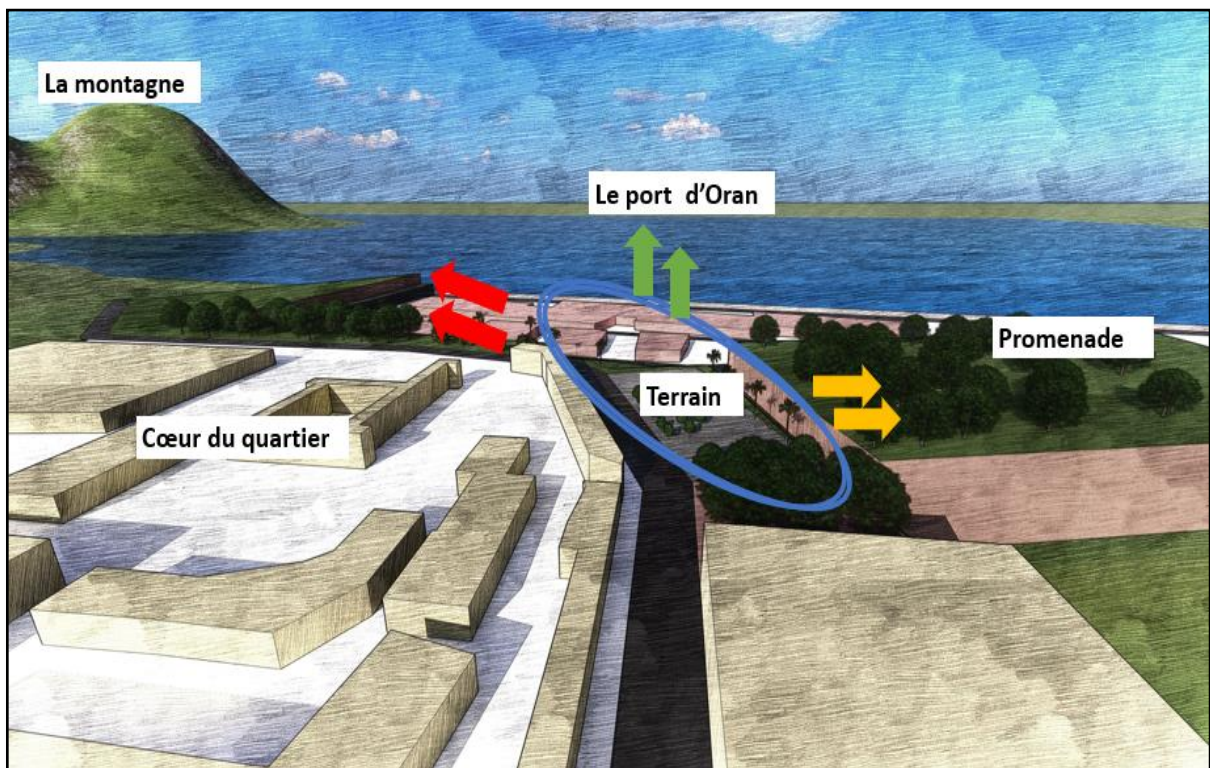

Figure 74: Photo montrant l'emplacement stratégique du terrain  
Source : auteur

#### 4.2 Existant sur terrain :

Comme nous avons dit dans l'analyse du site, Le terrain est divisé en 2 parties. En commence par la partie la plus grande qui est la place publique.

Cette place est déjà aménagée et bien fréquentée par les habitants du quartier (des bancs, des arbres, aire de stationnement) pour se relaxer. Donc nous avons choisi d'implanter le bâti en gardant la place dédiée au public.

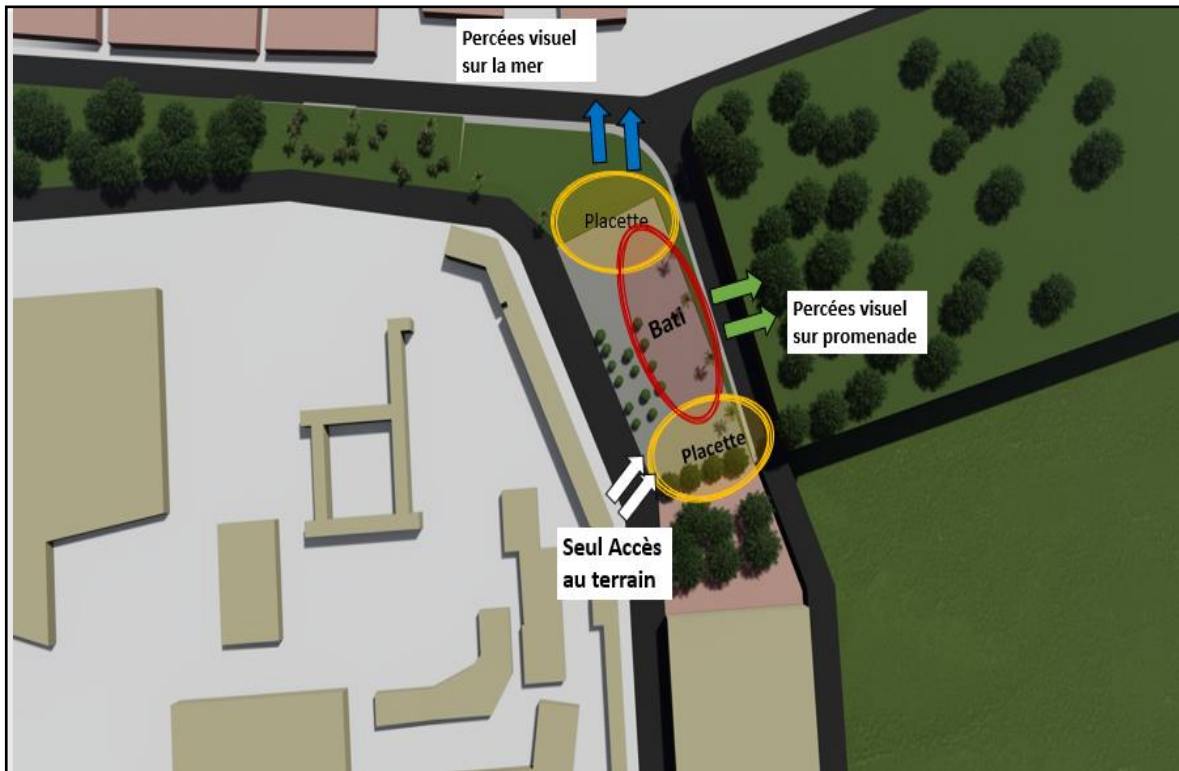
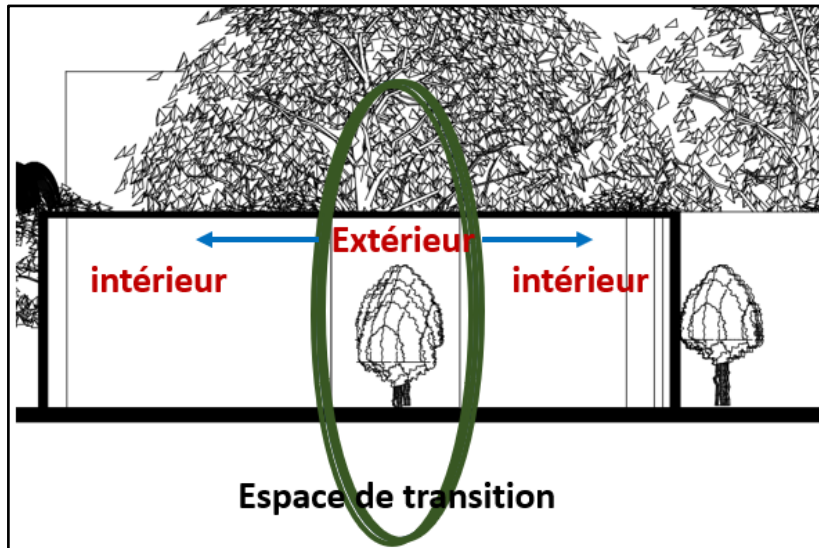

Figure 75 : premier essai d'implantation  
Source : auteur

Dans le même sens de bâtir sur l'existant, nous avons intégré les arbres qui se trouvent au milieu de terrain dans le bâti, cela pour la création d'une connexion directe avec la nature et un lieu de transition entre l'intérieur et l'extérieur au cœur du bâti.



**Figure 76 :** Coupe Schématique  
Source : auteur



**Figure 77:** Volumétrie : Espace central  
Source : auteur

### 4.3 Continuité visuelle :

La création d'une relation fluide entre l'intérieur et l'extérieur, on favorise une continuité visuelle qui permet de prolonger l'espace intérieur vers l'extérieur. Cela crée une impression d'ouverture, d'espace et de luminosité, tout en offrant des vues agréables sur le paysage extérieur.

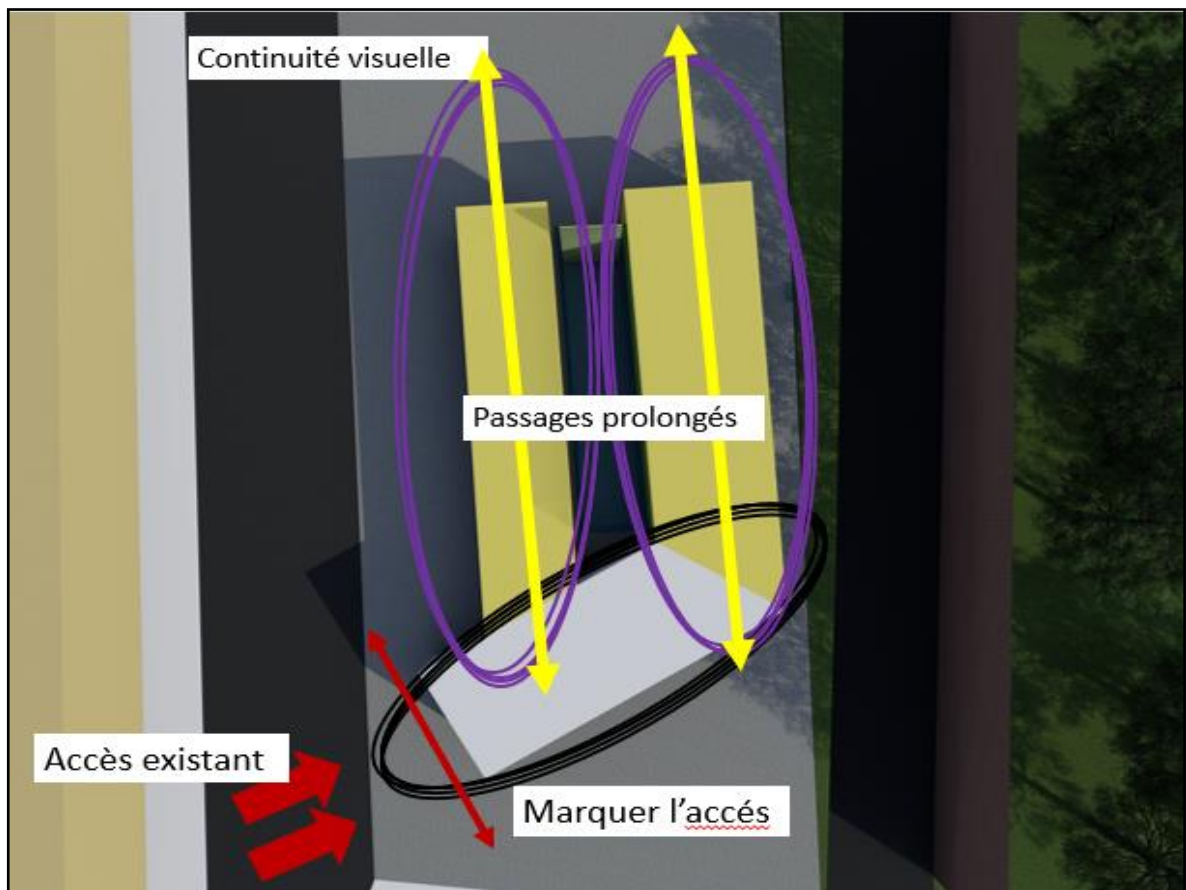

**Figure 78:** Volumétrie : Continuité visuelle

Source : auteur

En créant une relation étroite entre l'intérieur et l'extérieur, on peut fusionner les espaces de vie, offrant ainsi des possibilités de vie en plein air et d'extension des espaces intérieurs.

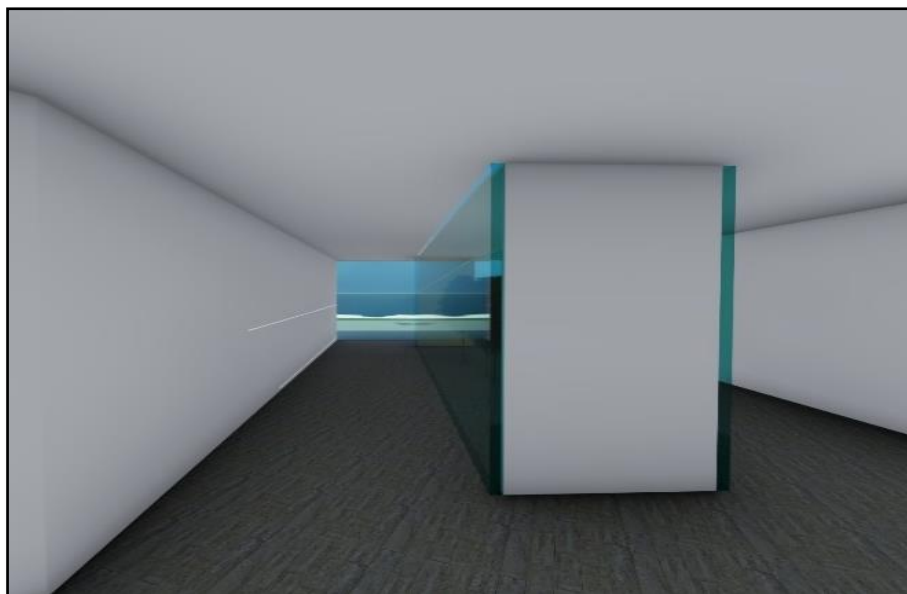

**Figure 79:** Volumétrie : Vue d'intérieur

Source : auteur

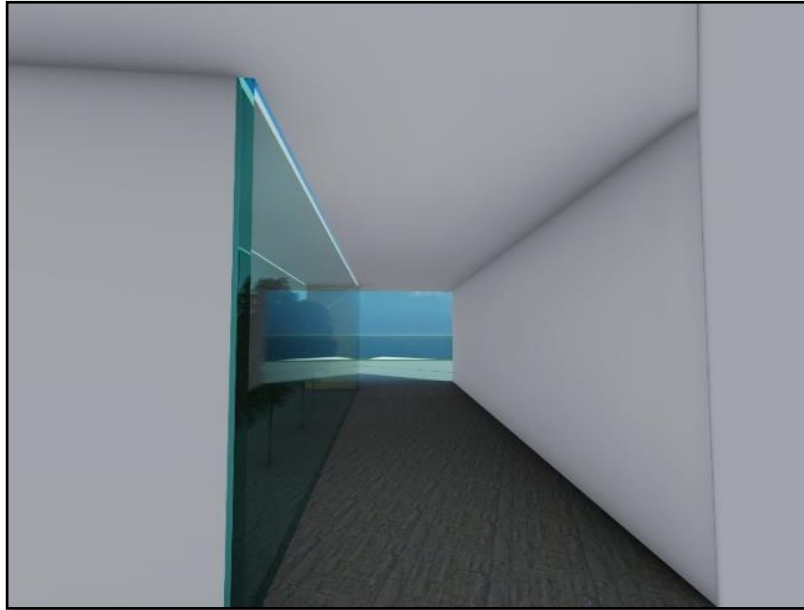

**Figure 80:** Volumétrie : vue d'intérieur  
Source : auteur

#### 4.4 Vues Panoramiques :

Notre terrain bénéficie d'un emplacement stratégique privilégié, étant ouvert sur trois façades et offrant de belles vues sur la mer, la montagne et la promenade. Cette situation offre une excellente opportunité de valoriser les espaces extérieurs et de tirer parti de ces vues exceptionnelles.

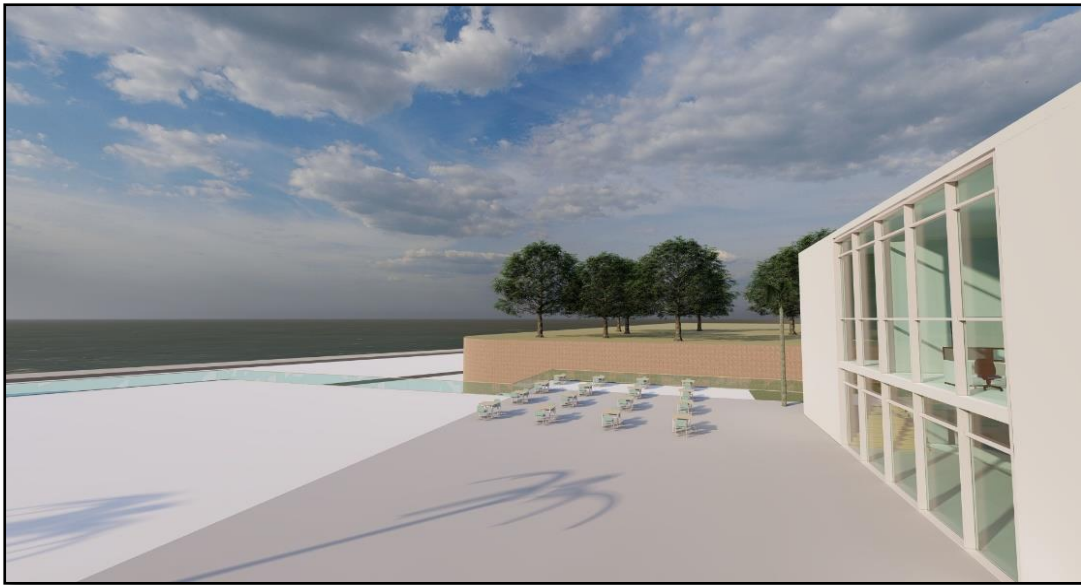

**Figure 81:** Volumétrie : Placette  
Source : auteur

Pour exploiter au mieux ces vues, il est essentiel de concevoir des espaces extérieurs qui permettent aux occupants de profiter pleinement des panoramas environnants.

#### 4.5 Interaction avec l'environnement :

En facilitant la connexion entre l'intérieur et l'extérieur, nous encourageons les habitants à interagir avec leur environnement naturel. Cela peut se traduire par l'installation de grandes baies vitrées, de portes-fenêtres ou de qui permettent de profiter de la lumière naturelle, de la vue sur la place ou de l'accès direct à des espaces extérieurs.



**Figure 82** : Volumétrie : Ouvertures  
Source : auteur

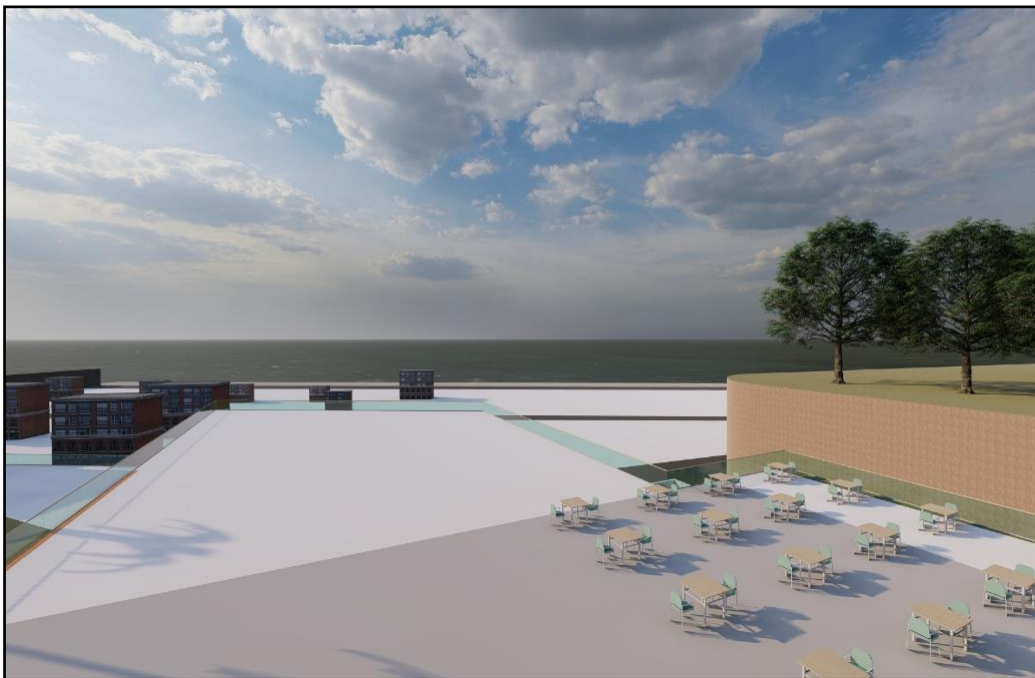

**Figure 83** : Volumétrie : Exploitation des vues  
Source : auteur

#### 4.6 Impact visuelle :

Le porte-à-faux peut contribuer à la création d'un impact visuel fort et à l'identité du bâtiment. Il peut aider à définir son caractère et à le distinguer des autres structures environnantes, ce qui peut être particulièrement pertinent dans des contextes urbains où il y a une diversité architecturale comme notre cas d'étude.



Figure 84 : Volumétrie : Porte à faux  
Source : auteur

#### 4.7 Utilisation optimale de l'espace :

Passons maintenant au 2ème fragment qui est le terrain en pente.

Comme nous avons dit, notre terrain offre des vues agréables sur la nature, cela nous permet d'implanter le bâti en entresol pour profiter pleinement de ces vues et maximiser la valeur de la placette extérieure mentionnée précédemment.

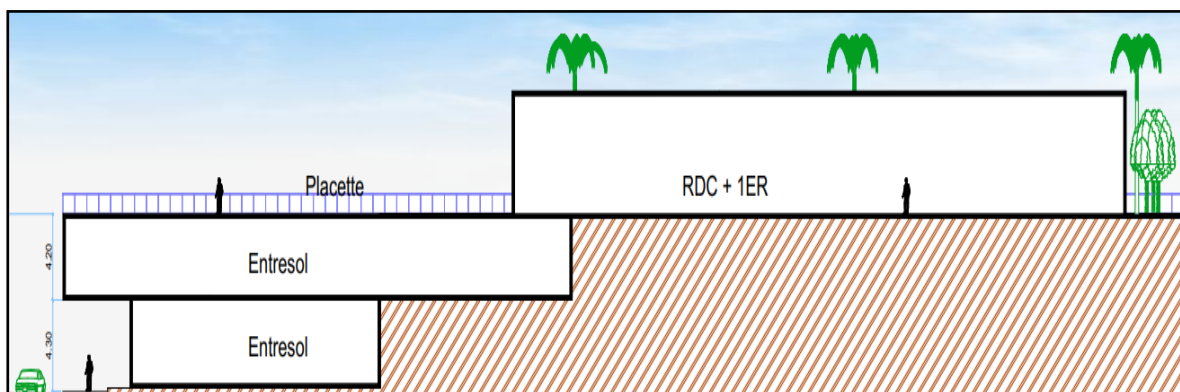

Figure 85: Coupe schématique montrant l'implantation de bâti  
Source : auteur

Nous avons opté pour une construction en porte à faux pour le bâti encastré au sol, cela va offrir une expérience visuelle immersive sur la mer et donnent une intégration harmonieuse en adaptant le bâtiment au relief et permet de préserver la beauté du site et minimiser l'impact visuelle des constructions sur l'environnement.

#### 4.8 Interaction social et communautaire :

Un jardin peut faciliter les interactions sociales et la création de liens au sein de la communauté. Il peut devenir un lieu de rencontre et d'échange où les visiteurs du centre culturel peuvent interagir, discuter et partager des expériences. Cela favorise un sentiment d'appartenance et renforce les liens communautaires. La présence d'un jardin bien entretenu peut rendre le centre culturel plus attrayant et esthétiquement plaisant.

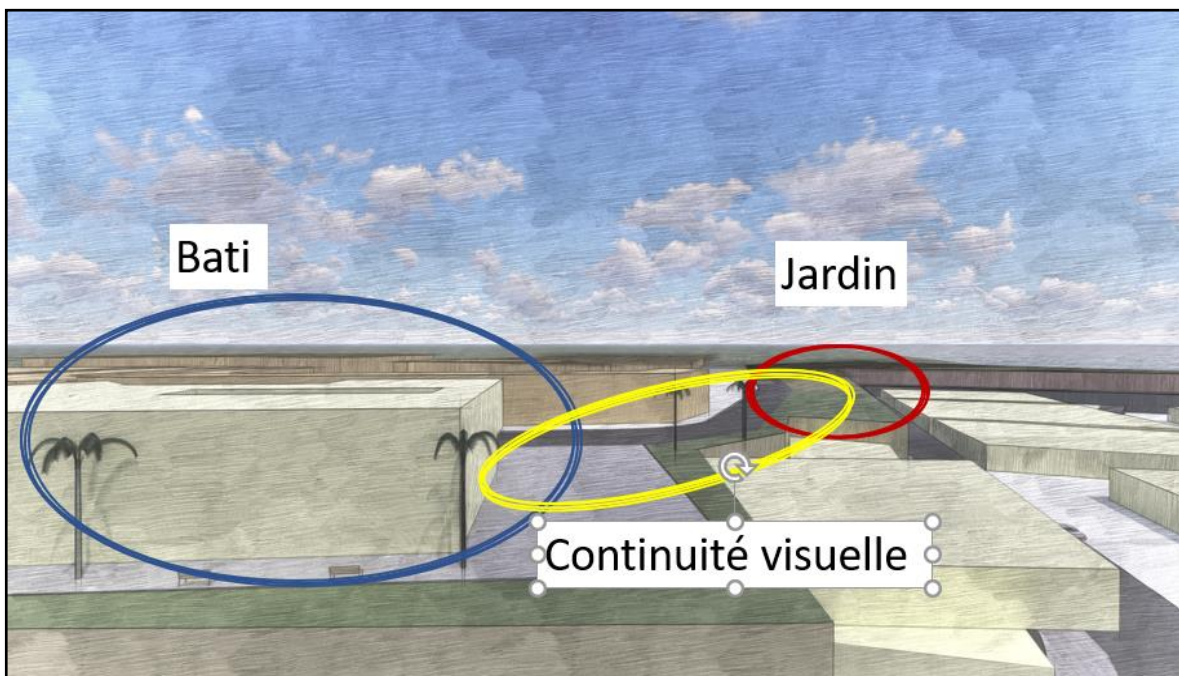

Figure 86 : Emplacement Jardin  
Source : auteur

## 5 Descriptif des plans :

Dans cette partie, nous allons décrire les différents plans de notre projet et ses différents circuits et répartitions fonctionnelles.

### 5.1 Plan de masse :

L'implantation du bâti est faite selon le tracé topographique du terrain, en commençons tout d'abord par les accès et emplacement de bâti.



Le terrain est accessible d'un seul côté, le côté ouest qui donne sur la route principale du quartier, cela nous impose de mettre l'accès sur cette façade. Notre bâti est accessible par 2 accès piétons marquants par la porte à faux de 1<sup>er</sup> étage, pour donner de la valeur et le distinguabilité aux accès.

Pour les accès mécaniques, nous avons opté pour un parking au sous-sol (-8.30m), cela pour optimiser de l'espace, aussi pour garantir une circulation piétonne confortable autour de bâti. Il existe aussi des places de parkings aux limites du terrain (réservée aux commerces en face).

Nous trouvons 2 espaces extérieurs réservés aux grands publics qui sont orientées vers le nord et offrant des vues agréables sur la mer. Un jardin pour se relaxer, et une placette qui dispose des activités en plein air (jeux de société, évènements...).

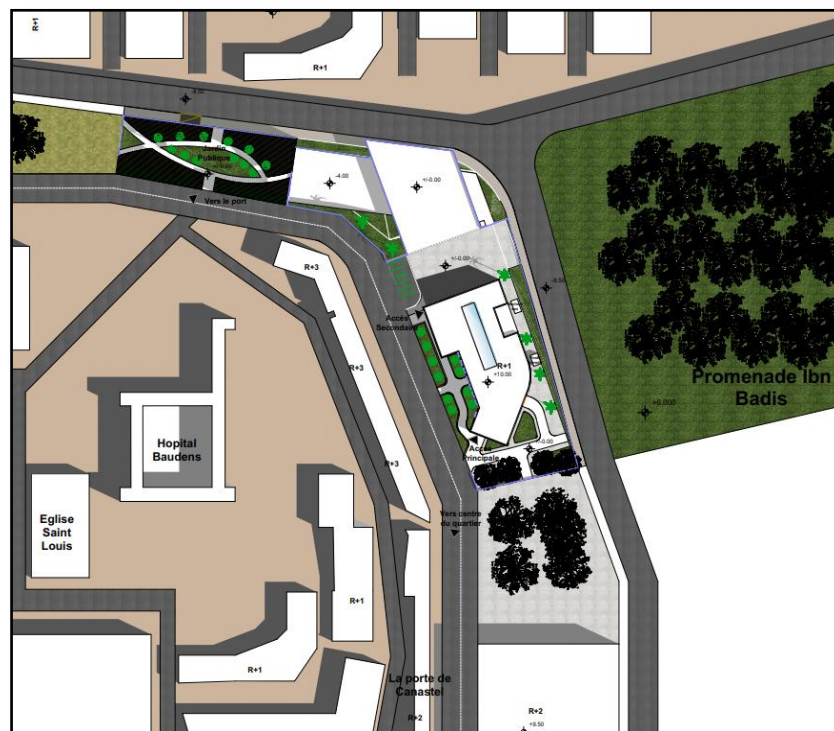
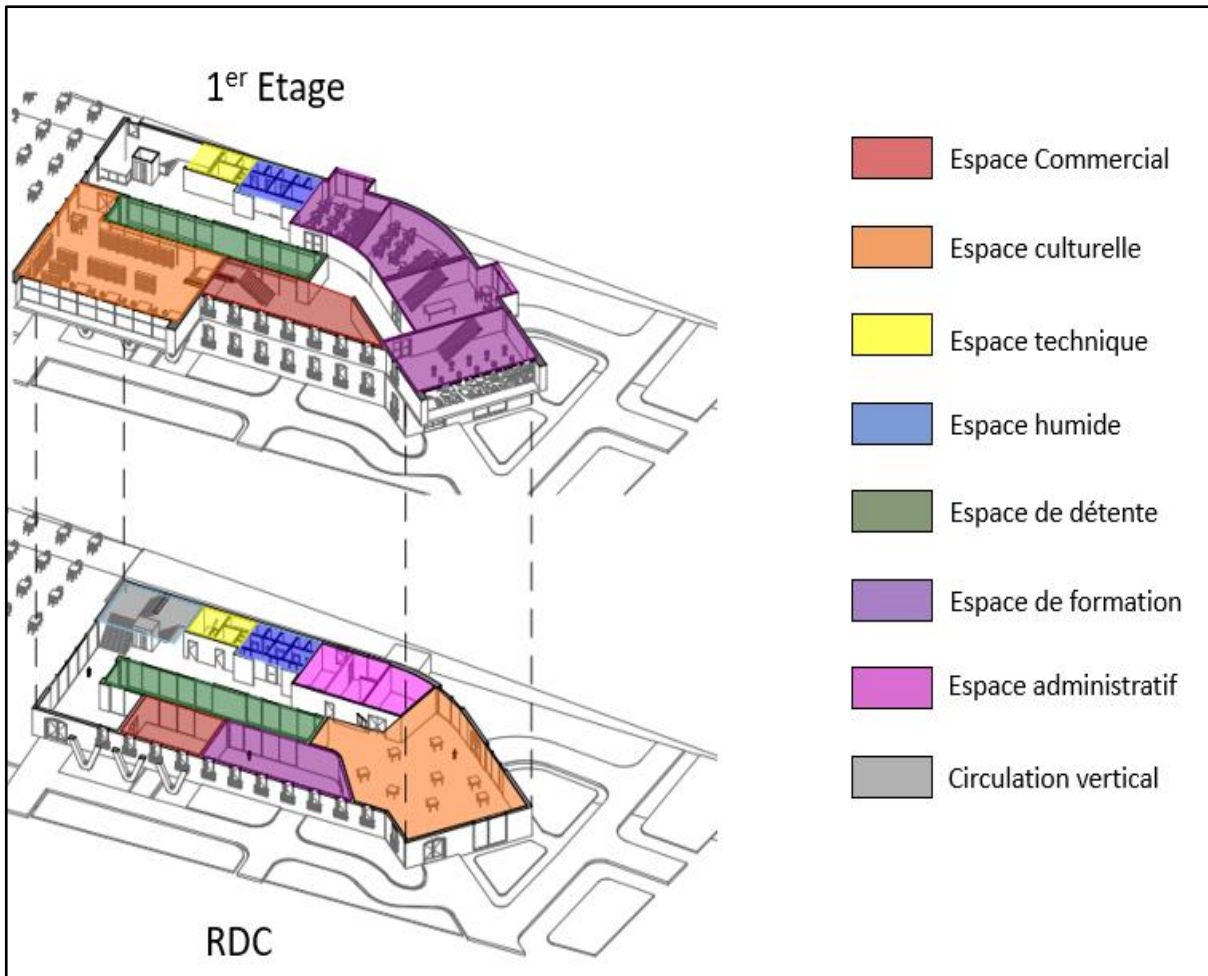

Figure 87 : Plan de masse

Source : auteur

## 5.2 Les différents plans :

Notre centre de culture et loisir dispose un programme diversifié (voir tableau 2) qui regroupe des fonctions bien conçus entre loisir, culture, commerce. Ce centre vise à créer un espace dynamique et polyvalent qui répond aux besoins de divertissement, d'apprentissage et de création.



**Figure 88:** Axonométrie (RDC+1ER)  
Source : auteur

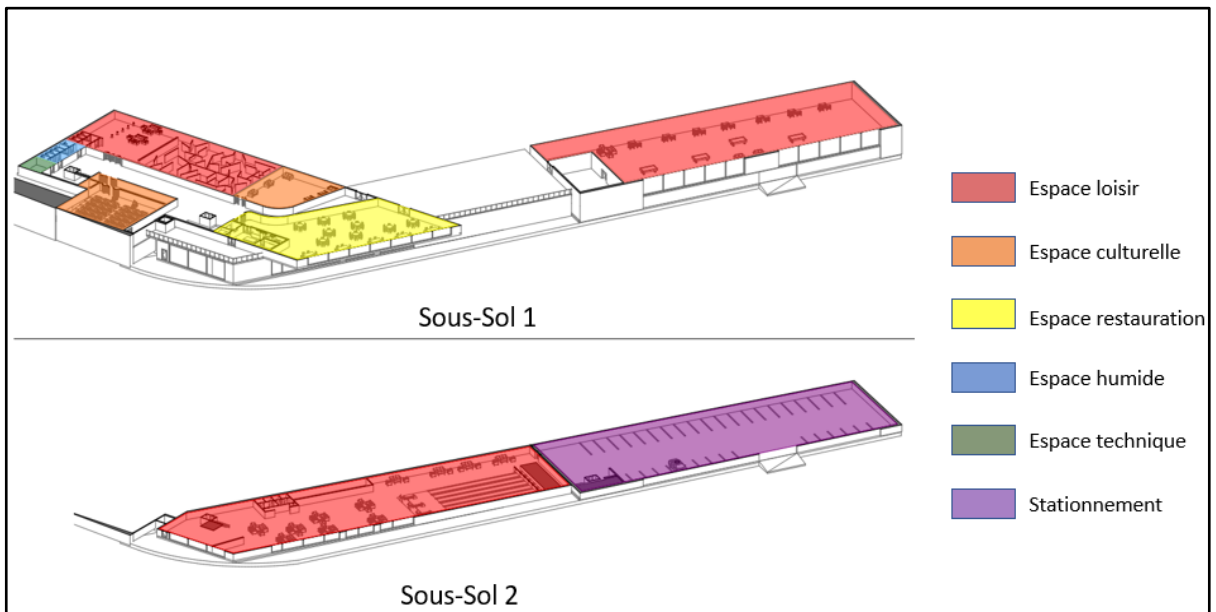

**Figure 89:** Axonométrie (Sous-sol 1&2)  
Source : auteur

### 5.2.1 Le Rez de chaussée :

Accessible par 2 accès, Le RDC est construit selon le tracé des arbres central du terrain qui fait partie de notre bâti comme un espace de détente. Le bâti est construit selon un axe Nord-Sud, cela nous offre un projet qui donne sur 3 façades importants.



**Figure 90** : Accès sud  
Source : auteur



**Figure 91**: Accès Ouest  
Source : auteur

Le bâti RDC est réservé juste pour un espace d'exposition, une formation théâtrale pour enfants, local de commerce et des bureaux de gestion.

L'espace d'exposition à l'entrée du centre crée une première impression visuelle forte pour les visiteurs. Il sert de vitrine pour présenter des œuvres d'art et des expositions captivantes, attirant ainsi l'attention et suscitant l'intérêt dès leur arrivée. Cela crée une atmosphère dynamique et engageante dès le premier instant.



**Figure 92:** Espace d'exposition  
Source : auteur

Le RDC donne sur une placette dédiée pour des jeux de société, expositions temporaires, ainsi que des évènements musicales et théâtrales.

Pour assurer la continuité visuelle entre l'intérieur et extérieur on a opté pour un parcours prolongé tout au long du bâti, cela pour créer une transparence et garantir aux gens une expérience équilibré dehors et dedans.



**Figure 93:**Le parcours qui mène vers la placette  
Source : auteur

Dans notre projet, nous avons réservé l'espace central comme un espace de détente en intégrant des arbres. Cette initiative vise à offrir aux visiteurs un environnement paisible et verdoyant où ils peuvent se relaxer et se ressourcer.

Dans la partie nord-ouest du terrain, nous avons créé un jardin aux publique pour se détendre, ce jardin possède des belles vues sur la mer et la montagne.



**Figure 94:**Espace central  
Source : auteur



**Figure 95:**La placette  
Source : auteur

### 5.2.2 1<sup>er</sup> Etage :

Au premier étage de notre projet, nous avons aménagé des espaces calmes spécialement conçus pour offrir aux usagers une atmosphère tranquille et propice à la relaxation, à la réflexion et à la concentration.



**Figure 96:** La bibliothèque  
Source : auteur

Ces espaces calmes servent de refuges au milieu de l'agitation quotidienne du centre. Ils sont conçus pour permettre aux usagers de s'éloigner du bruit et de l'activité des autres zones du centre, afin de profiter d'un moment de calme et de détente.

Cet étage est réservé pour les ateliers de formation (couture, dessin, sculpture et musique) ainsi qu'une bibliothèque avec un espace de lecture, et un magasin de musique.



**Figure 97:** Atelier de dessin  
Source : auteur

Les mezzanines ajoutent une dimension visuelle et architecturale intéressante à l'espace des ateliers. Elles offrent une vue en hauteur sur l'ensemble de l'espace, créant ainsi une perspective immersive et captivante pour les participants. Cela crée également une sensation d'ouverture et d'espace, favorisant un environnement propice à l'apprentissage et à la créativité.

Ces espaces sont en doubles hauteur avec des mezzanines, les ateliers sont placés dans la façade est, cette façade offre une vue agréable sur la promenade d'étang.

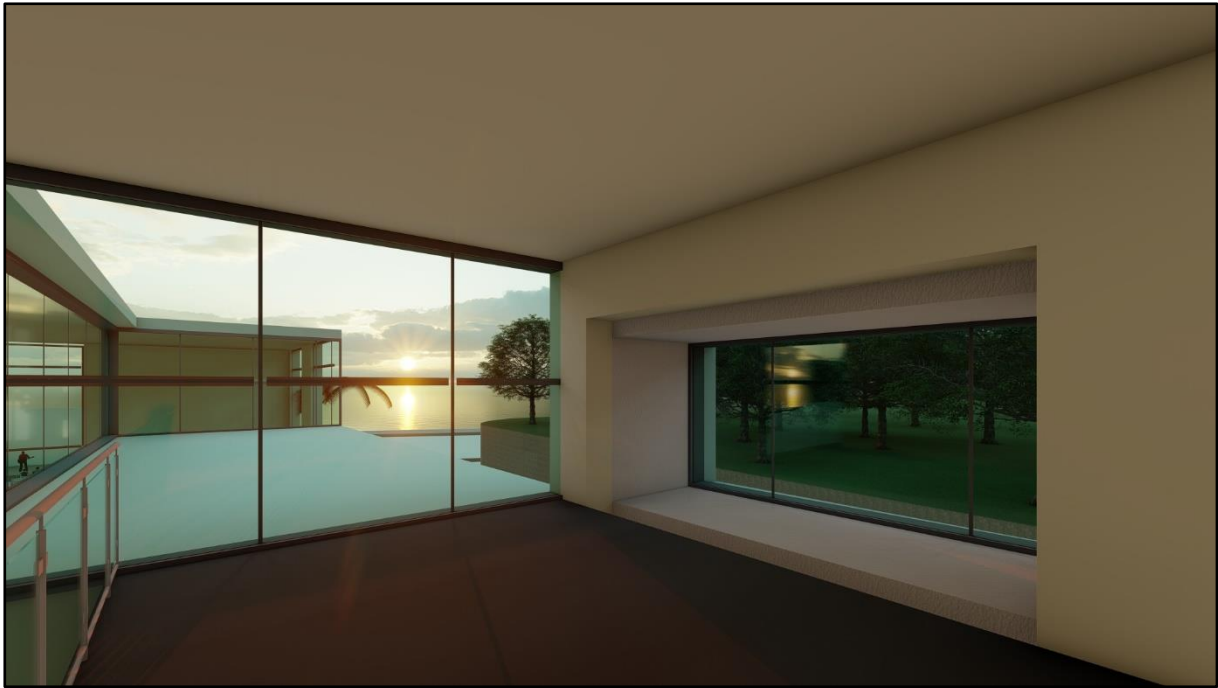

**Figure 98:** La mezzanine  
Source : auteur

### **5.2.3 Sous-Sol 1 :**

Au sous-sol, nous avons créé un espace polyvalent qui comprend une salle de laser Game, un cinéma, une médiathèque et un restaurant

La salle de laser Game offre une expérience d'action et de divertissement intense. Les joueurs peuvent s'affronter dans un environnement futuriste, équipés de lasers et de dispositifs interactifs.

Adjacent à la salle de laser Game, nous avons aménagé un cinéma qui propose une haute expérience cinématographique. Les visiteurs peuvent profiter de projections de films à grand spectacle sur un écran de qualité, dans des sièges confortables et bien disposés.

De plus, notre médiathèque offre un espace tranquille pour les amateurs de lecture et de connaissances. Les visiteurs peuvent explorer une vaste collection de livres, de magazines, de journaux et d'autres supports de médias. Cet espace est conçu pour favoriser la recherche, l'apprentissage et la découverte, offrant un refuge pour ceux qui souhaitent s'évader dans le monde des mots et des idées.

Pour couronner le tout, notre restaurant situé au sous-sol bénéficie d'une vue panoramique spectaculaire. Les convives peuvent profiter d'un repas délicieux tout en admirant les paysages environnants ou les sites urbains.





**Figure 99:**Le restaurant  
Source : auteur



**Figure 100:**La salle du cinéma  
Source : auteur

En même niveau, nous avons inclus une salle de jeux dédiée aux divertissements interactifs tels que les jeux virtuels, billards ... liée au parking par un escalier et un ascenseur. Cette salle est stratégiquement séparée de l'autre partie du sous-sol expliqué précédemment,

par une place spacieuse en plein air, cela pour séparer entre les espaces calmes et brouillant, et créer un air de relaxation pour les deux bâtis.



**Figure 101:**L'espace extérieur  
Source : auteur



**Figure 102 :** La salle des jeux  
Source : auteur

#### 5.2.4 Sous-Sol 2 :

Nous avons aménagé une salle de bowling avec un espace café et un parking. La salle de bowling est conçue pour offrir un environnement convivial et divertissant, où les joueurs peuvent profiter d'un jeu compétitif et amusant. Avec des pistes de bowling modernes, des éclairages spectaculaires et une ambiance vibrante, cette salle crée une atmosphère idéale pour les soirées en famille, les sorties entre amis ou les événements spéciaux.

L'espace café adjacent à la salle de bowling offre un endroit idéal pour se détendre, se rafraîchir et reprendre des forces entre les parties. Cet espace est également un lieu de rassemblement confortable pour les spectateurs qui souhaitent profiter de l'action du bowling tout en se relaxant.

Nous avons prévu une entrée distincte depuis l'extérieur, ainsi qu'un accès direct depuis le parking. De plus, le parking offre une commodité supplémentaire pour ceux qui viennent en voiture, en assurant un accès pratique et un stationnement facile.



**Figure 103:** La salle de bowling  
Source : auteur

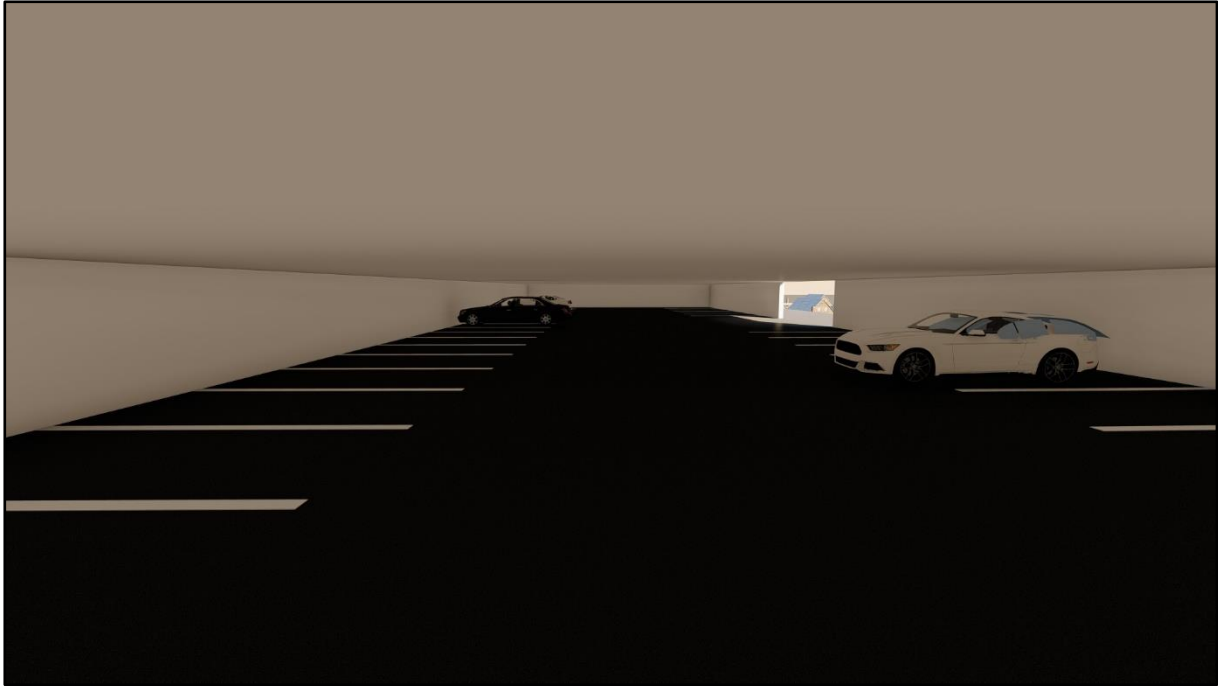

**Figure 104:**Parking  
Source : auteur

## 6 Approche stylistique :

Comme nous allons dit, Sidi El houari est connue par sa richesse architecturale, cela nous impose de traiter notre bâti d'une manière qui doit s'intègre avec l'environnement.

### 6.1 Le rythme :

Nous avons inspiré de l'architecture coloniale et on a pris le système rythmique des fenêtres dans la partie centrale de notre façades principale, pour créer une continuité architecturale et une intégration visuelle avec les bâtiments et l'environnement environnant.



**Figure 105 :** le rythme  
Source : auteur (03/11/2022)



**Figure 106:**Le rythme  
Source : auteur (03/11/2022)

Cela peut contribuer à l'harmonie urbaine et à la cohérence esthétique spécialement pour la partie nord de la zone puisqu'elle connait une concentration remarquable de style coloniale, en préservant et en renforçant l'identité architecturale locale.

L'utilisation de fenêtres en longueur et rythmiques avec des architraves en bois peut contribuer à la cohérence architecturale de l'ensemble. Les détails en bois des architraves peuvent harmoniser l'ensemble de la façade et créer une continuité visuelle avec d'autres éléments.



**Figure 107:**Rythme des fenêtres  
Source : auteur

## 6.2 Moucharabieh :

Pour les 2 éléments en porte à faux, ils sont orientés Sud et Sud-Ouest, Avec une exposition solaire intense, il est essentiel de prendre des mesures pour contrôler l'éblouissement. Donc nous avons opter pour un brise soleil pour réduire l'intensité solaire.

### 6.2.1 Intégration à l'environnement naturel

Les motifs d'arbres sur le brise-soleil peuvent renforcer l'intégration de notre bâtiment au paysage environnant, en évoquant la présence de la nature. Notre site est trouvé dans un milieu purement naturel, l'utilisation de brise-soleil avec un motif d'arbres peut créer une continuité visuelle avec ce contexte naturel, renforçant ainsi l'harmonie entre notre bâtiment et son environnement.

Création d'une identité visuelle distinctive : Les motifs d'arbres peuvent ajouter une touche d'originalité et de caractère à notre façade. En utilisant des brise-soleils avec un motif d'arbres, nous créons une identité visuelle distinctive pour notre centre de culture et de loisirs, le démarquant des autres bâtiments environnants. Cela peut contribuer à attirer l'attention et à susciter l'intérêt des visiteurs et du public.



**Figure 108** : Partie Sud  
Source : auteur

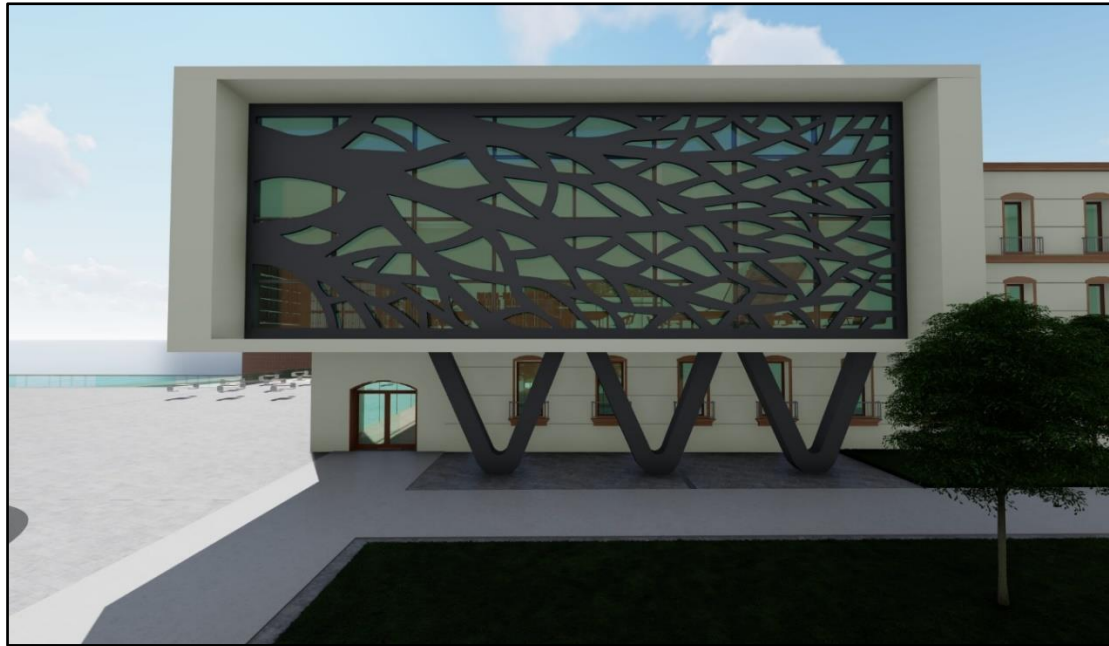

**Figure 109:**Partie Ouest  
Source : auteur

### 6.3 Les grandes baies vitrées :

Les grandes baies vitrées offrent une vue panoramique sur l'environnement extérieur, créant ainsi une connexion visuelle avec les paysages, la mer au nord et la promenade en Est. Cela permet aux visiteurs de profiter de la beauté naturelle environnante et de se sentir plus en phase avec leur environnement.



**Figure 110:**Facade Nord  
Source : auteur

Les grandes baies vitrées permettent de créer une sensation d'ouverture et de transparence, en effaçant les frontières entre l'intérieur et l'extérieur. Cela peut aider à établir une atmosphère accueillante, invitant les visiteurs à entrer et à explorer l'espace. La transparence des baies

vitrées peut également favoriser la communication visuelle et la création d'un lien visuel entre les différentes zones du centre.



**Figure 111:**Partie Sud-Est  
Source : auteur



**Figure 112:**Partie Est  
Source : auteur

#### **6.4 Le Jardin :**

Le jardin est ouvert sur les 4 cotés, ce qui impose un traitement contre les rayons solaires et on a opter pour une pergola en bois. Une pergola fournit une zone ombragée dans le jardin, offrant ainsi un abri contre le soleil intense pendant les journées chaudes. Cela permet aux visiteurs de profiter du jardin tout en restant protégés des rayons directs du soleil.





**Figure 113:** Couverture jardin  
Source : auteur

## 7 Approche technique :

Dans cette phase, nous allons expliquer tous les cas techniques de notre projet que ce soit structure ou corp d'état secondaire.

### 7.1 Système structurel :

On a opté pour deux systèmes structurels : Poteaux-Poutres et structure métallique.

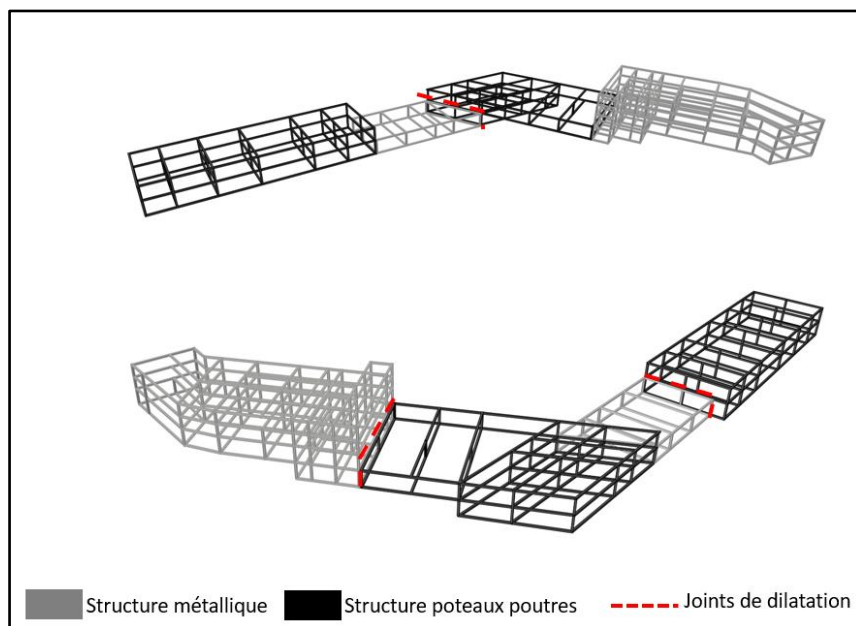

**Figure 114 :** Structure en 3d  
Source : auteur

### 7.1.1 Structure métallique :

Une structure métallique est un système de construction utilisant des éléments en acier pour supporter la charge de la structure

#### 7.1.1.1 Types de poteaux utilisés :

Les poteaux sont les éléments verticaux qui soutiennent une structure, on a opté pour des poteaux en H (40\*40) cm.

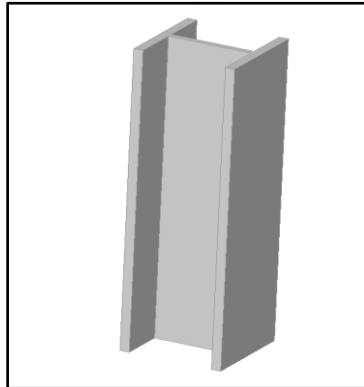

**Figure 115:**Poteau métallique  
Source : auteur

#### 7.1.1.2 Types des poutres utilisées :

Les poutres sont des éléments horizontaux utilisés pour soutenir des charges et répartir le poids d'une structure. On a opté pour des poutres en H (40\*40) cm.

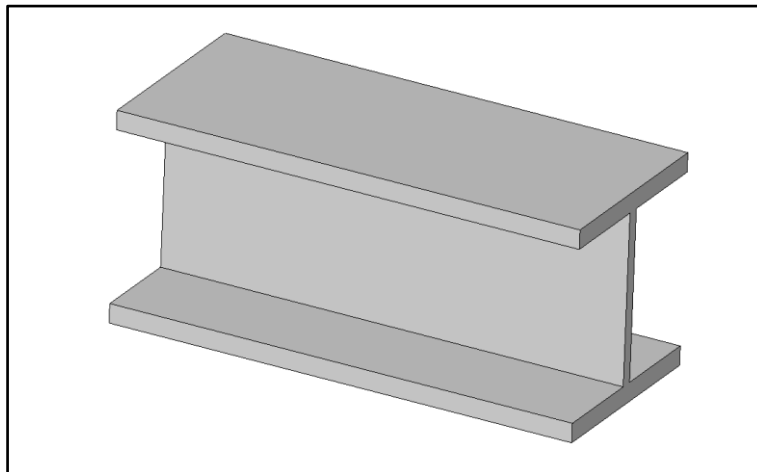

**Figure 116:**Poutre métallique  
Source : auteur

#### 7.1.1.3 Types de plancher utilisés :

Un plancher collaborant, également connu sous le nom de plancher composite, est un type de plancher utilisé dans la construction qui combine des éléments en béton avec des éléments en acier pour former une structure solide et résistante.

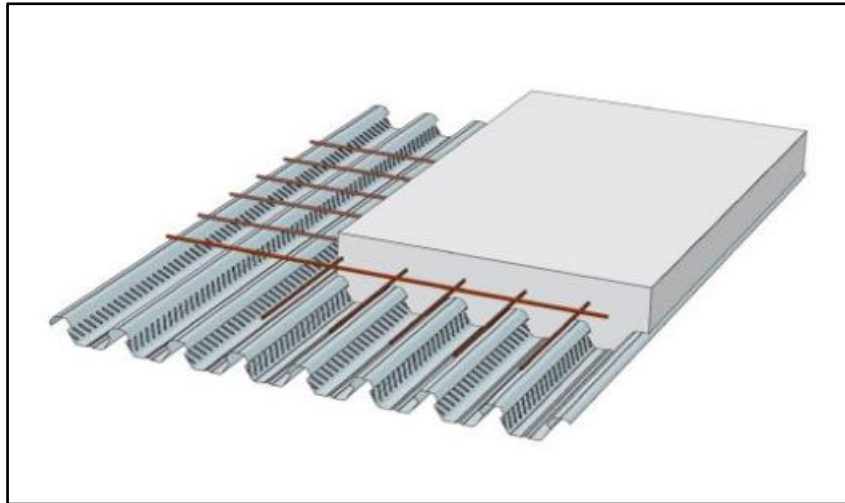

**Figure 117 :** Plancher collaborant à bac acier

Source : <https://www.toutsurlebeton.fr/mise-en-oeuvre/le-plancher-collaborant-caracteristiques-prix-et-pose/>

## **7.1.2 Structure poteaux-poutres :**

Cette méthode de construction utilise des poteaux verticaux et des poutres horizontales pour soutenir la charge de la structure.

### **7.1.2.1 Types de poteaux utilisés :**

On a utilisé des poteaux en béton (40\*40) cm.

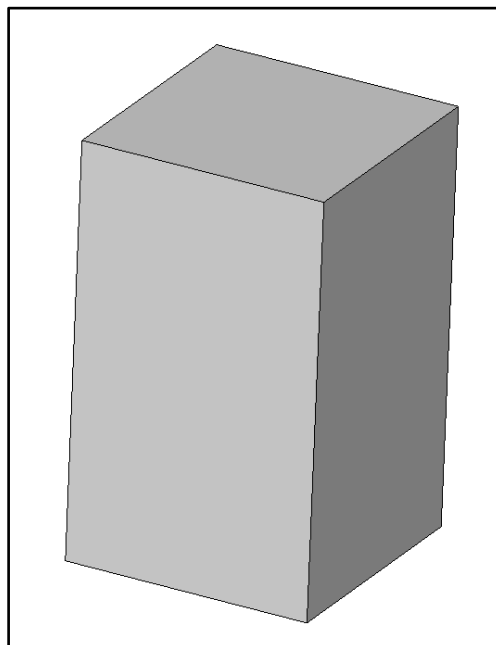

**Figure 118:**Poteau en béton

Source : auteur

### 7.1.2.2 Types de poutres utilisées :

On a utilisé des poutres en béton (40\*50) cm.

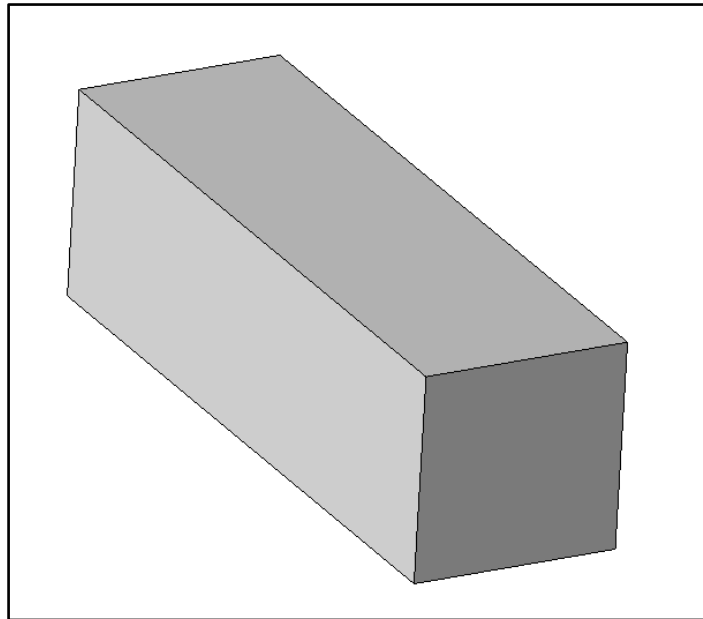

Figure 119: Poutre en béton  
Source : auteur

### 7.1.2.3 Types des planchers utilisés :

Nous avons opté pour de types de planchers lesquelles :

#### 7.1.2.3.1 Dalle en corps creux :

Elle se distingue par sa structure interne constituée de vides ou de cavités, ce qui réduit son poids tout en conservant sa résistance.

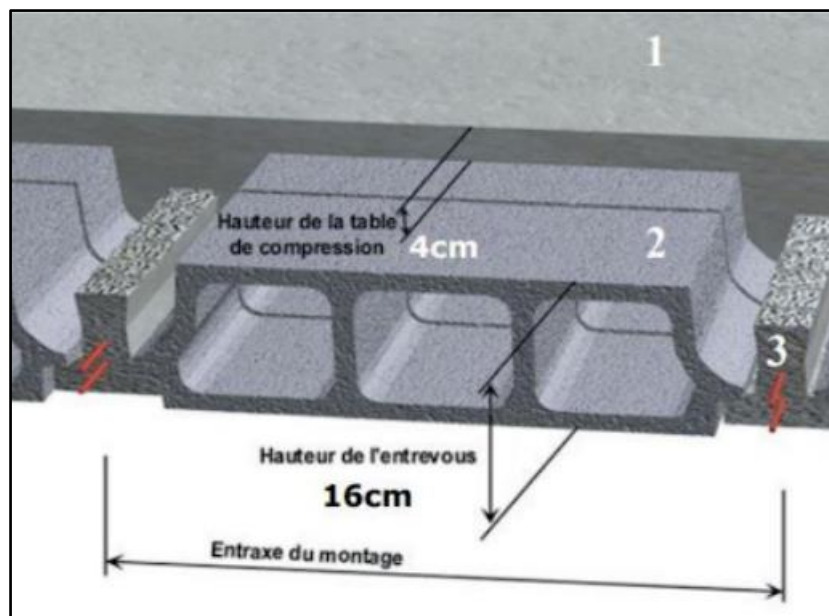

Figure 120:Dalle en corps creux  
Source : <https://www.4geniecivil.com/2020/08/descente-de-charge-pdf.html?m=1>

### 7.1.2.3.2 Dalle pleine :

Une dalle pleine est un type de dalle utilisé dans la construction qui ne présente pas de vides ou de cavités à l'intérieur de sa structure. Contrairement aux dalles corps creux, les dalles pleines sont massives et uniformes en termes de composition matérielle sur toute leur épaisseur.

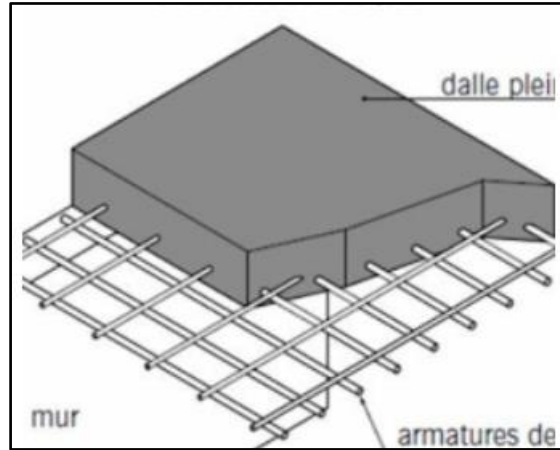

Figure 121:Dalle pleine

Source : <https://www.4geniecivil.com/2020/07/calcul-ferraillage-dalle-pleine-pdf.html>

## 7.2 Corp d'état secondaire :

Les corps d'état secondaires font référence aux différentes spécialités ou disciplines qui interviennent dans la réalisation d'un projet de construction en complément des corps d'état principaux. Ces corps d'état secondaires sont souvent liés aux finitions, aux équipements ou aux installations spécifiques d'un bâtiment.

### 7.2.1 Climatisation :

La climatisation gainable fonctionne en utilisant un réseau de conduits dissimulés dans les murs, les plafonds ou les planchers, qui distribuent l'air traité dans les différentes pièces. L'unité centrale, généralement située dans une zone technique comme un sous-sol ou un grenier, traite l'air en le refroidissant ou le chauffant avant de le faire circuler à travers les conduits. Chaque pièce dispose de bouches d'air individuelles qui permettent de réguler le débit d'air et la température dans chaque zone.

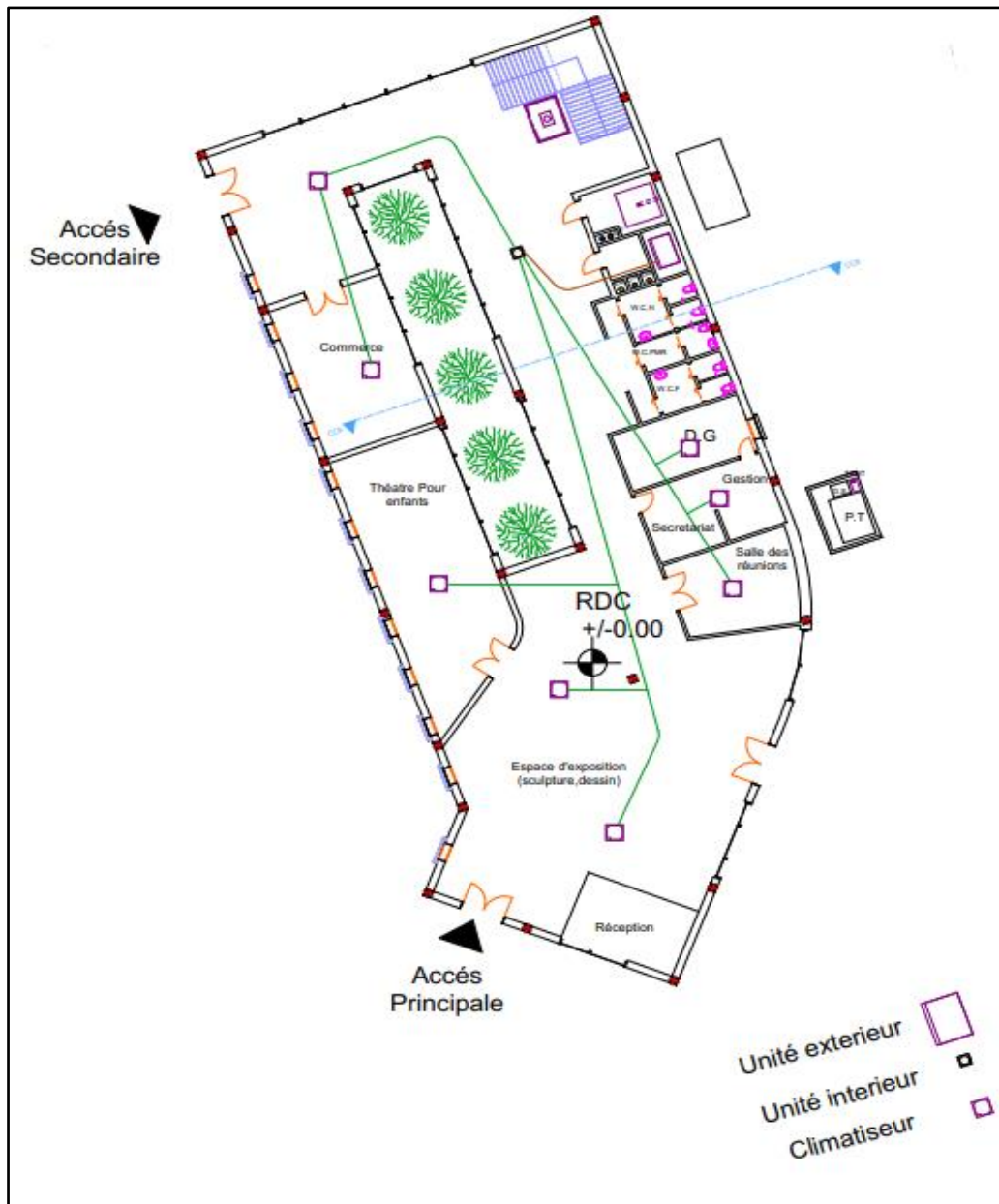

**Figure 122:** Plan de climatisation  
 Source : auteur

L'installation des conduits dans le faux plafond permet de les dissimuler complètement, créant ainsi une apparence esthétique et discrète. Les bouches d'air sont généralement installées dans le faux plafond pour diffuser l'air conditionné dans la pièce.

### 7.2.2 Assainissement :

L'assainissement fait référence à l'ensemble des actions et des infrastructures visant à collecter, traiter et éliminer les eaux usées et les déchets solides de manière sécurisée et hygiénique.

L'assainissement implique la mise en place de systèmes de collecte des eaux usées provenant des ménages, des industries et des établissements publics. Les systèmes de collecte peuvent comprendre des réseaux de canalisations souterraines, des systèmes de drainage pluvial et des stations de pompage pour acheminer les eaux usées vers les installations de traitement.

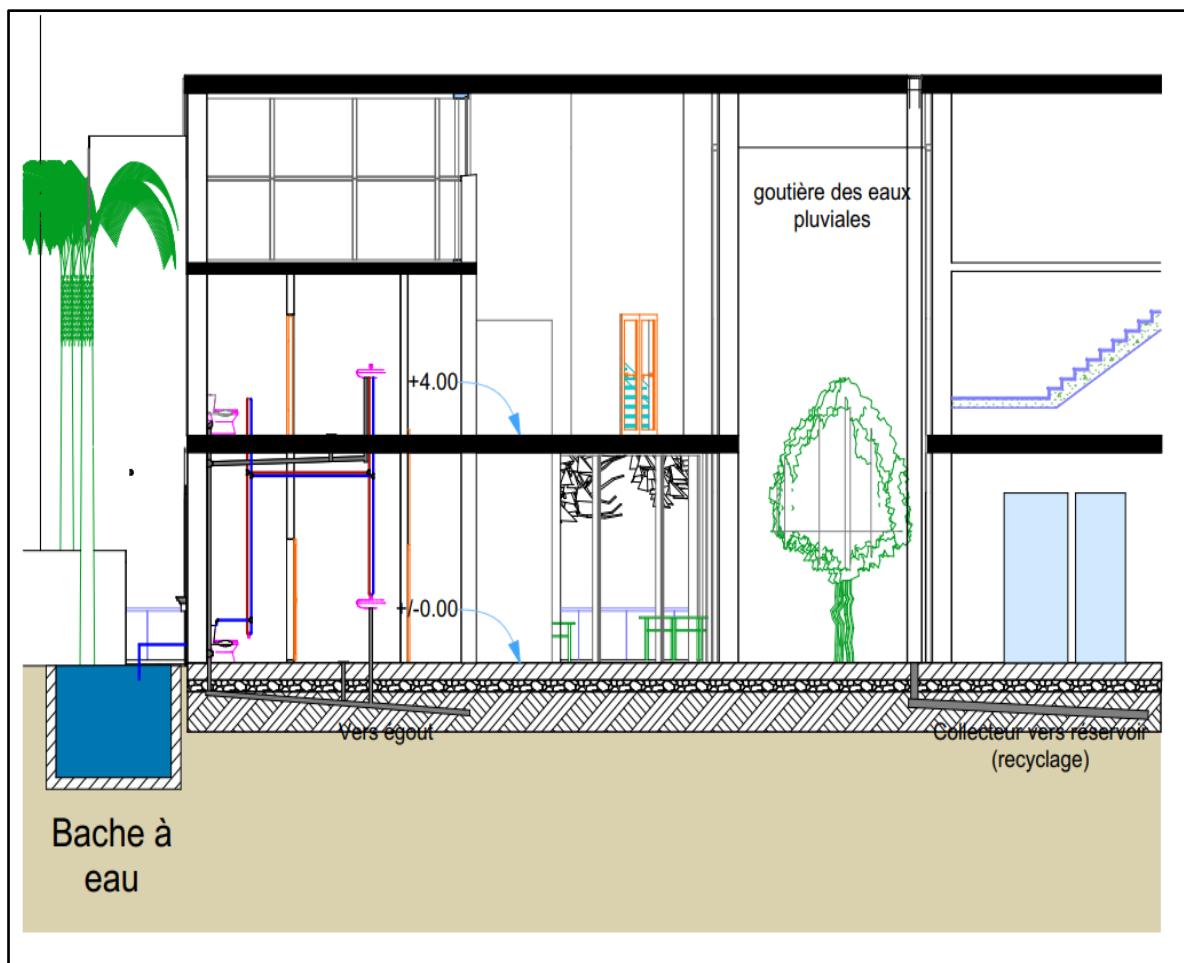

**Figure 123:** Coupe assainissement  
Source : auteur

### 7.2.3 Anti-incendie :

Un système d'extinction automatique, est un dispositif de sécurité conçu pour détecter et éteindre les incendies de manière autonome, sans intervention humaine directe.

Les systèmes d'extinction automatique sont composés de plusieurs éléments essentiels, tels que des détecteurs de fumée, de chaleur ou de flammes, des dispositifs de déclenchement, des agents d'extinction et des systèmes de distribution. Lorsqu'un incendie est détecté par les

capteurs, le système active automatiquement les dispositifs de déclenchement qui libèrent l'agent d'extinction approprié pour éteindre le feu.

Les systèmes d'extinction automatique offrent plusieurs avantages par rapport aux systèmes d'extinction manuelle. Ils permettent une détection précoce des incendies, ce qui réduit le temps de réaction et limite la propagation du feu. De plus, ils peuvent être programmés pour se déclencher automatiquement, même en l'absence de personnel, ce qui assure une protection continue contre les incendies.

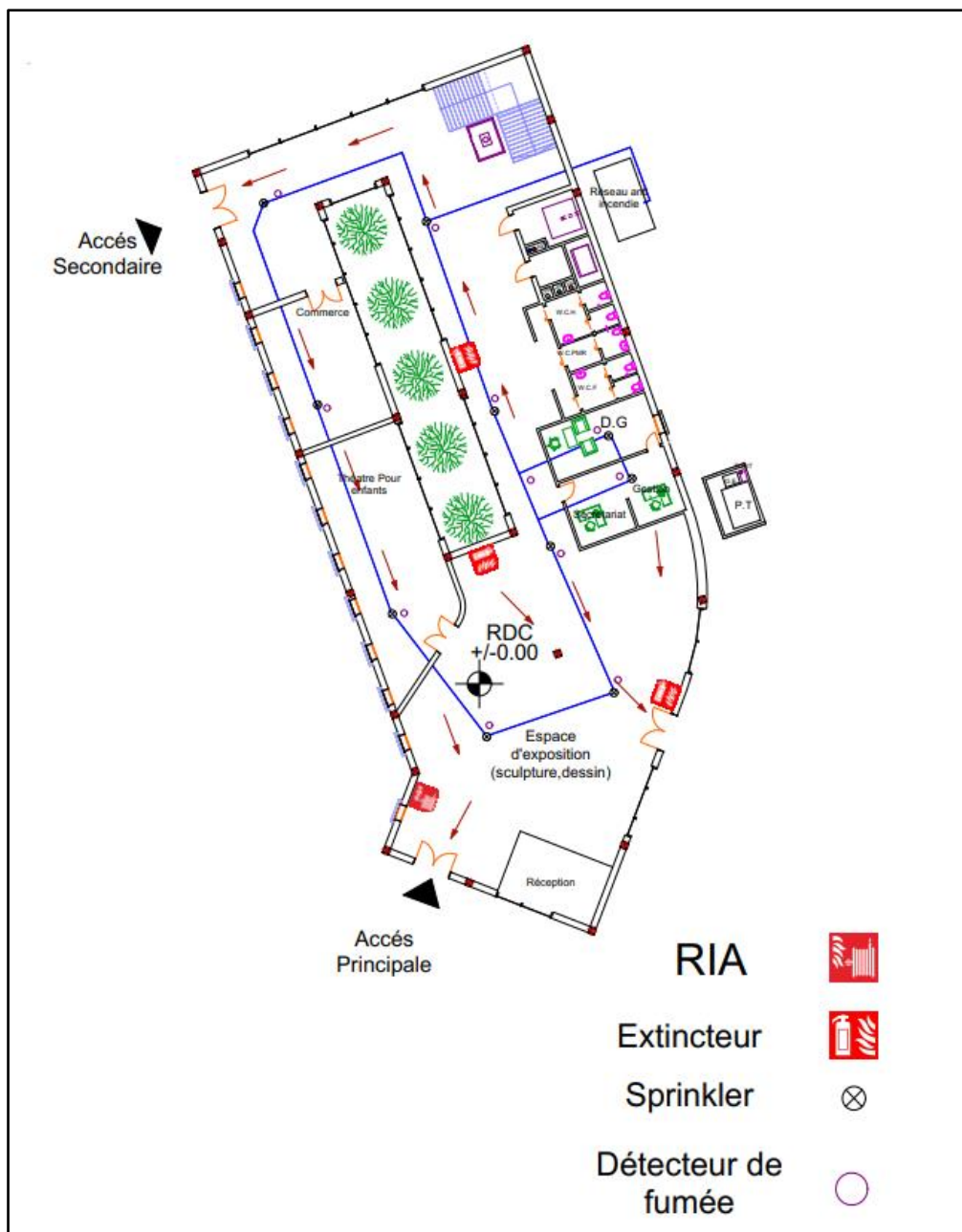

Figure 124: Plan anti-incendie  
Source : auteur



#### 7.2.4 Alimentation en eau potable :

Les équipements peuvent avoir différentes sources d'eau, en fonction de leur nature et de leur emplacement. Cela peut inclure une connexion au réseau d'eau municipal, l'utilisation de réservoirs d'eau intégrés à l'équipement.

Pour assurer un débit d'eau suffisant, les réseaux d'alimentation en eau peuvent être équipés de pompes ou de systèmes de pressurisation. Ces dispositifs augmentent la pression de l'eau et permettent de fournir un débit adéquat aux différents points d'utilisation.

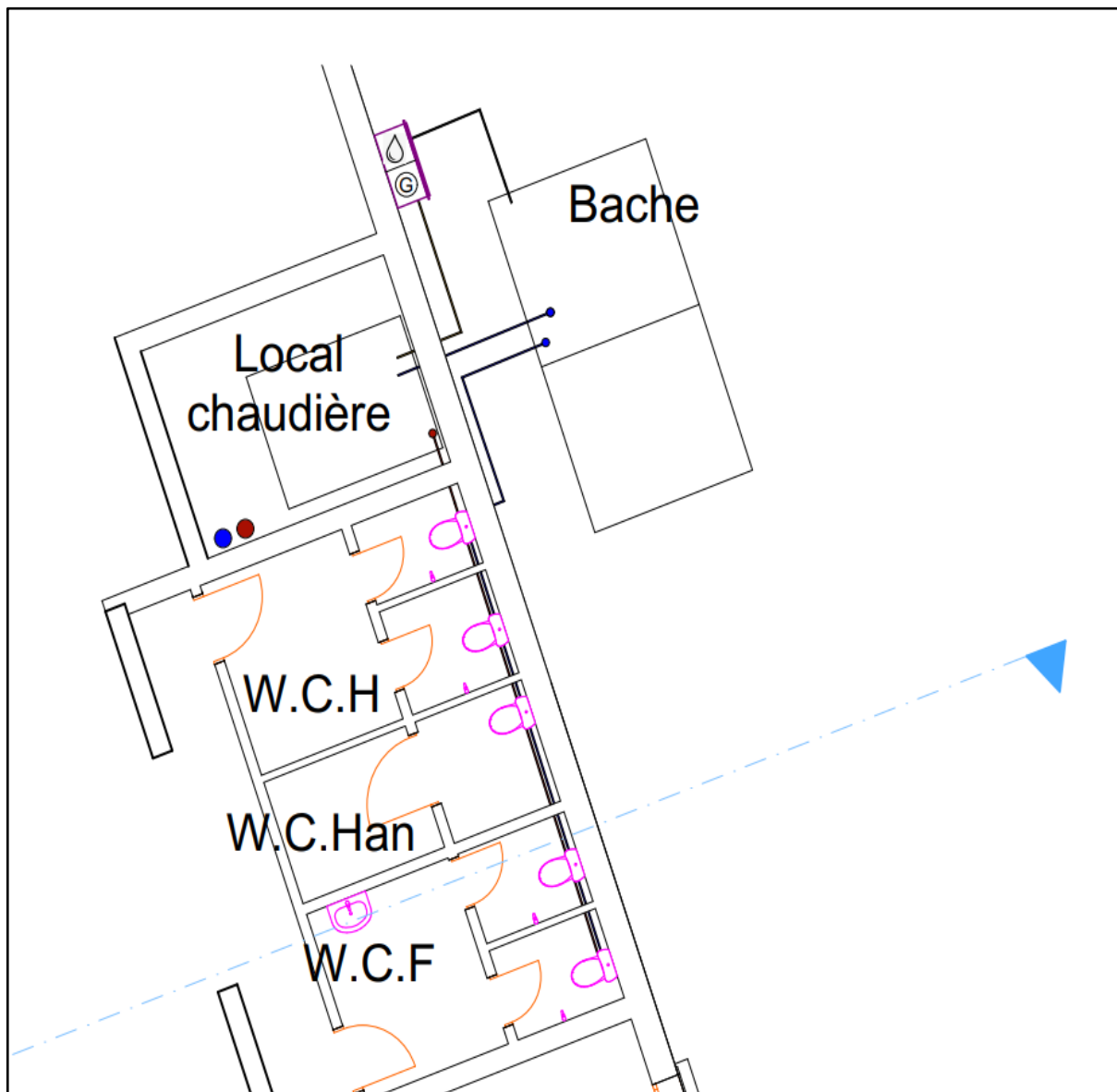

Figure 125 : Distribution aux sanitaires  
Source : auteur

### 7.2.5 Electricité :

Ci-dessus les composants de l'installation électrique :



Figure 126:Plan d'électricité

Source : auteur

### 7.2.6 Poste transformateur :

La principale fonction d'un poste transformateur est de transformer la tension électrique provenant du réseau de transport d'électricité (haute tension) en une tension plus basse adaptée à la distribution locale.

### 7.2.7 L'armoire électrique principale :

L'armoire électrique principale est le point central à partir duquel l'électricité est distribuée dans l'ensemble du système électrique d'un bâtiment ou d'une structure. Elle reçoit l'alimentation

électrique de la source d'énergie, telle que le réseau électrique public ou un générateur, et la distribue ensuite aux différents circuits électriques de l'installation.

#### **7.2.8 Tableau électrique de distribution :**

Le tableau électrique de distribution est responsable de la répartition de l'électricité à partir de l'armoire électrique principale vers les différents circuits de l'installation.

#### **7.2.9 Boite de dérivation :**

Les boîtes de dérivation sont utilisées pour créer des connexions sécurisées et organisées entre les fils électriques. Elles permettent de regrouper plusieurs fils provenant de différents circuits ou appareils électriques en un seul endroit.

### **8 Conclusion :**

En conclusion, l'analyse conceptuelle de notre projet de centre de culture et de loisirs révèle une approche holistique et réfléchie pour offrir une expérience riche et diversifiée aux visiteurs. Chaque espace et chaque activité ont été soigneusement conçus pour répondre aux besoins et aux attentes des participants, en mettant l'accent sur la culture, les loisirs et le divertissement.

# Conclusion générale

Ce travail de recherche nous a donné l'occasion de mettre en évidence l'importance du patrimoine en tant que mémoire collective de la communauté et comme un moyen de maintenir les liens entre les générations passées et futures. Le patrimoine bâti est bien plus qu'un simple témoignage du passé, il représente notre identité collective, notre histoire et notre culture. La valorisation de ce patrimoine est essentielle pour préserver l'héritage, l'identité et l'histoire de la société. Cela implique des interventions multiples basées sur une approche de patrimonialisation.

Au cours de cette étude, nous avons examiné les différentes approches et stratégies de valorisation du patrimoine bâti, en mettant l'accent sur l'importance de trouver un équilibre entre la préservation de l'authenticité des bâtiments et leur adaptation aux besoins actuels. Il est primordial de préserver l'authenticité des bâtiments historiques, en conservant leurs caractéristiques architecturales, leurs matériaux d'origine et leur atmosphère unique. Cela implique de mener des études approfondies pour comprendre leur valeur historique, artistique ou culturelle, ainsi que les éléments clés qui les distinguent.

Notre recherche est concentrée sur le quartier historique de "Sidi El Houari" à Oran, qui est connu pour sa singularité et son originalité, témoignant du passé de nombreuses civilisations à travers sa richesse patrimoniale. En explorant le quartier de "Sidi El Houari", nous avons pu découvrir des vestiges architecturaux, des structures urbaines et des éléments culturels uniques qui témoignent de l'influence de différentes périodes historiques, telles que l'époque ottomane, la colonisation française et d'autres civilisations antérieures.

Ensuite, nous avons entrepris une analyse urbaine approfondie de la zone d'étude dans le quartier historique de "Sidi El Houari". Cette analyse approfondie nous a permis d'identifier les points forts et les points faibles de la zone, ainsi que les contraintes auxquelles elle est confrontée. Nous avons examiné attentivement les aspects tels que la structure urbaine existante, la connectivité, l'utilisation des espaces publics, les équipements et les services disponibles.

À partir de cette analyse, nous avons réalisé un diagnostic urbain détaillé, mettant en évidence les principaux défis et problèmes auxquels fait face la zone d'étude. Cela nous a permis

de mieux comprendre les besoins et les aspirations de la communauté locale, ainsi que les opportunités d'amélioration et de développement.

Sur la base de ce diagnostic, nous avons élaboré une stratégie d'intervention et un programme urbain. Cette stratégie vise à résoudre les problèmes identifiés et à renforcer les atouts du quartier historique. Elle propose des mesures concrètes pour améliorer l'accessibilité, la qualité des espaces publics, la préservation du patrimoine, la promotion des activités culturelles et de loisirs, ainsi que le renforcement des liens sociaux au sein de la communauté.

Enfin, nous avons abordé une solution architecturale spécifique dans le cadre de notre projet. Notre attention s'est portée sur la mise en valeur de la porte de Canastel, un élément emblématique du quartier historique. Nous avons envisagé une liaison fonctionnelle entre cette porte historique et notre projet, qui est un centre de culture et de loisirs. Cette liaison vise à créer une synergie entre les deux, en renforçant l'attrait du quartier et en offrant un espace dynamique pour les activités culturelles, les événements communautaires et les loisirs.

Nous avons réalisé un projet respectueux qui respecte l'état actuelle de la zone et qui s'intègre avec le tracé morphologique du quartier et en harmonie avec son histoire et sa complexité. Tout en conservant un style qui adapte avec le style environnant de la zone, nous avons mis en valeur les éléments patrimoniaux du site en nous inspirant de son environnement.

Notre recherche apporte une humble contribution à la problématique complexe des noyaux historiques négligés et dévalorisés. En dernier ressort, il incombe à chaque individu et à chaque citoyen de prendre la responsabilité d'investir dans l'avenir des quartiers historiques, car ils demeurent les acteurs primordiaux de l'espace urbain.

## **IV. Annexe**

## Plan de masse :

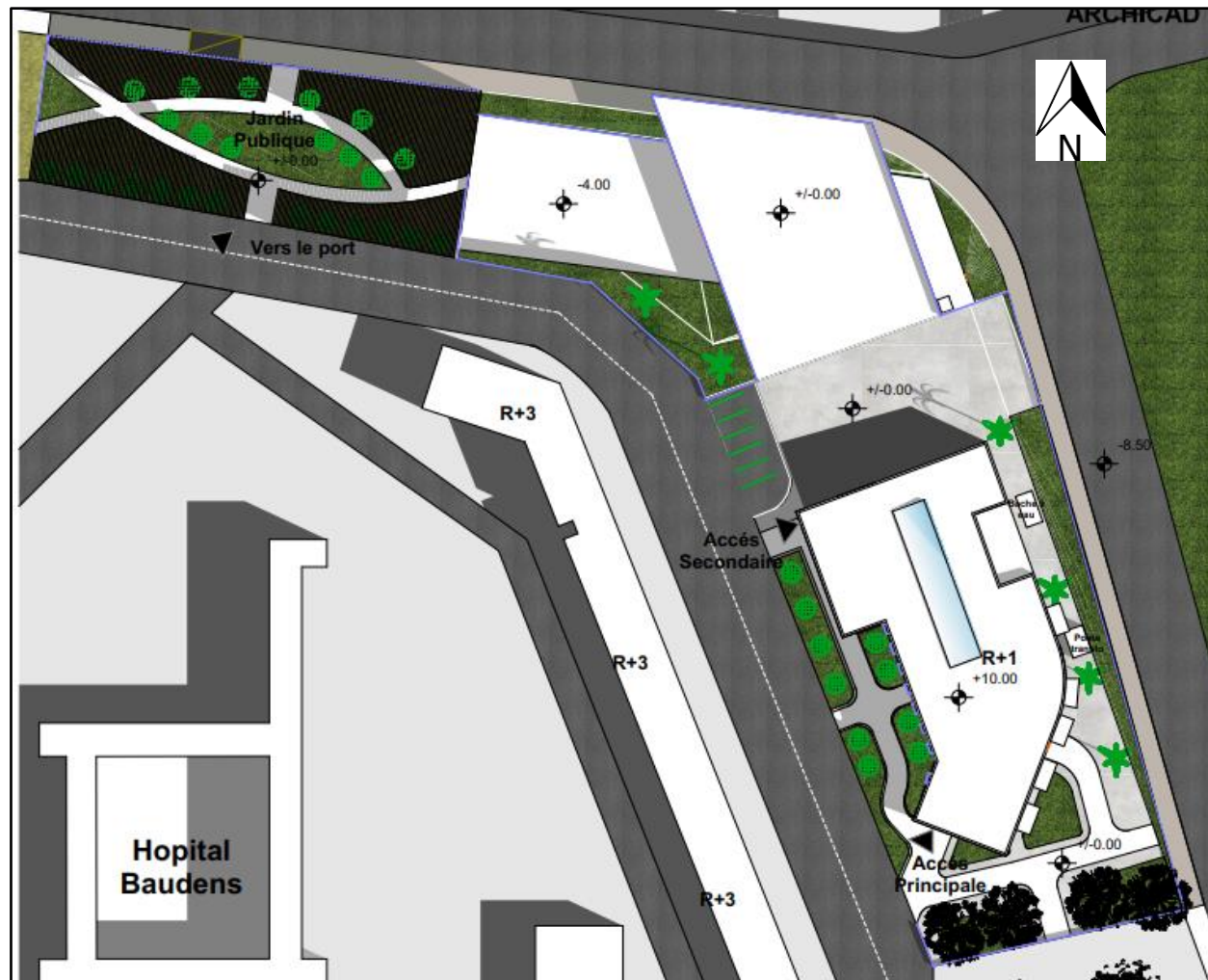

Figure 127 : Plan de masse

## Rez de chaussée :



Figure 128 : Rez de chaussée



# 1<sup>er</sup> Etage :



Figure 129: 1er Etage

## Mezzanine annexée au 1<sup>er</sup> Etage :



Figure 130: Mezzanine

# Sous-sol 1 :



Figure 131: Sous-sol 1

## Sous-sol 2 :



Figure 132:Sous-sol 2

## Les coupes :



Figure 133: Coupe AA



Figure 134 : Coupe BB

## Vues 3D :



**Figure 135:** Vue d'intérieur



**Figure 136:** Vue d'intérieur



**Figure 137 :** Vue d'intérieur

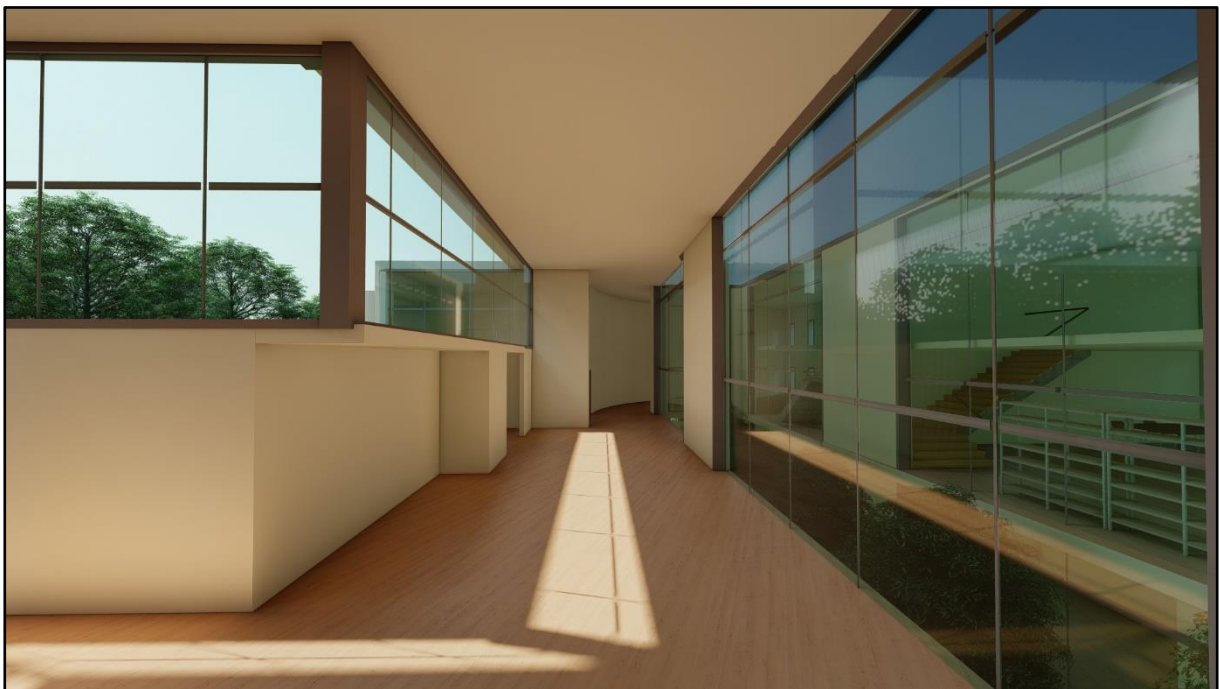

**Figure 138:** Vue d'intérieur



**Figure 139:** Vue d'intérieur



**Figure 140:** Vue d'intérieur





**Figure 141 : Partie Sud-Est**



**Figure 142:Partie Est**



**Figure 143:**Façade Ouest



**Figure 144:**Façade Sud-Ouest

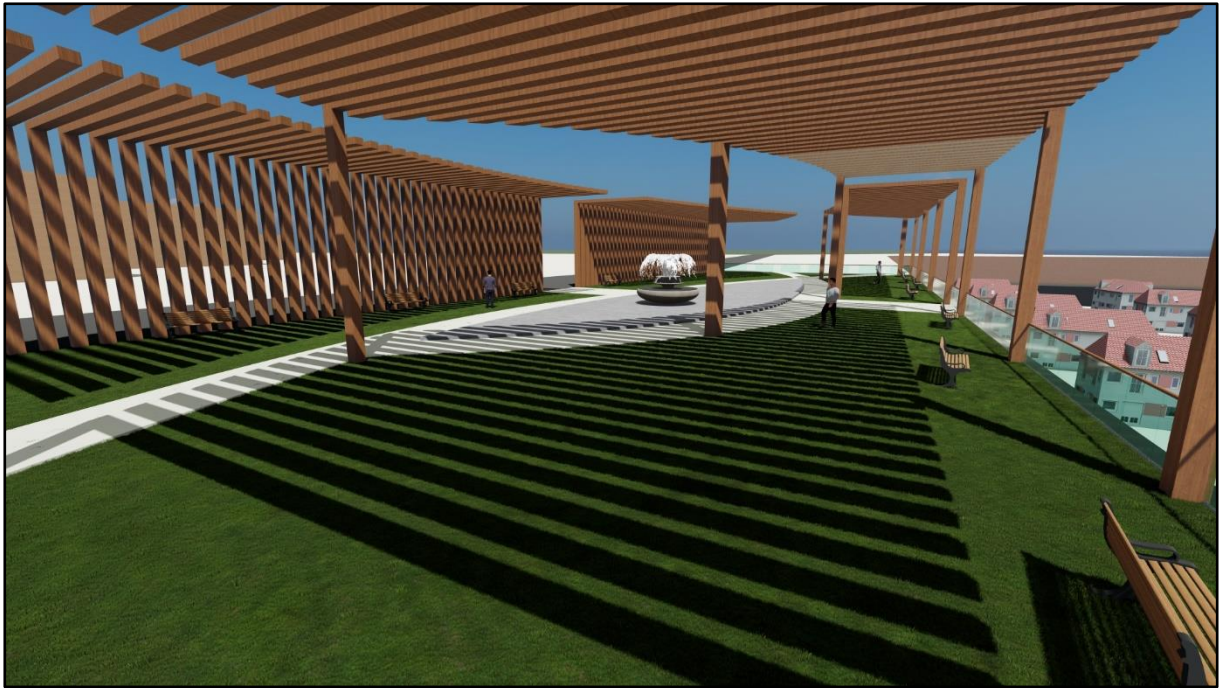

**Figure 145:** Vue sur jardin

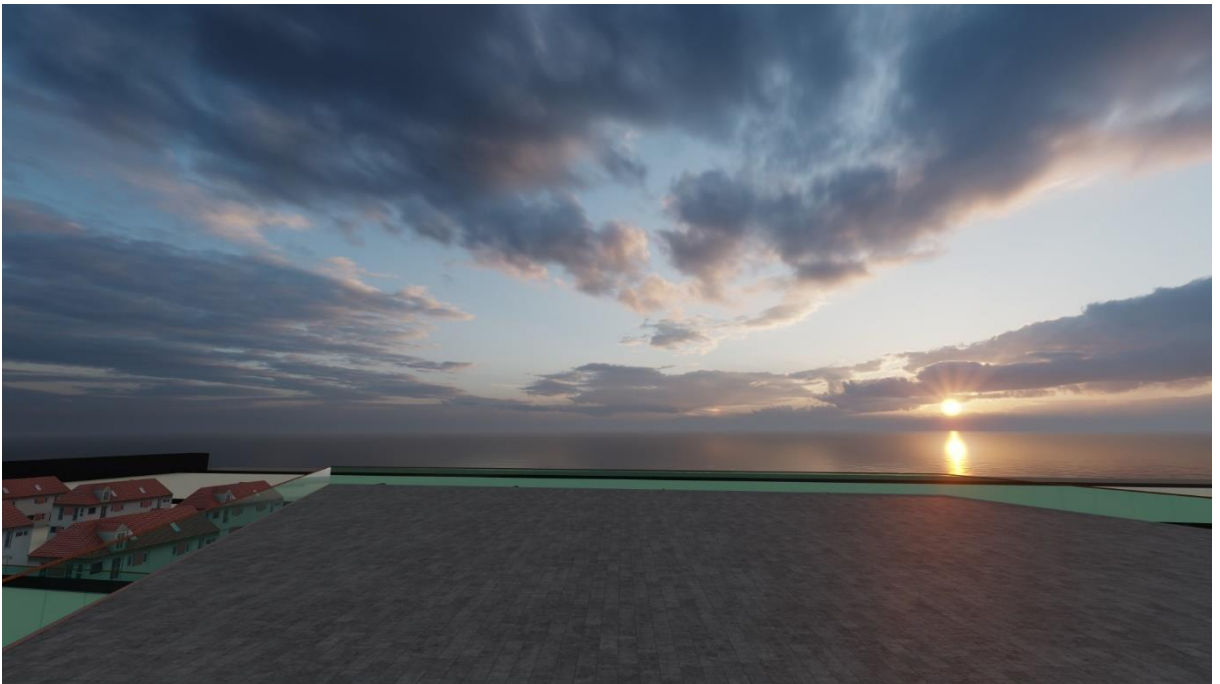

**Figure 146:** Vue sur la mer depuis la placette

# Bibliographie

## Ouvrages, Livres :

- Giovannoni, Gustavo. "Il valore Del Patrimonio storico-artistico". Roma Moderna, 1925.)
- Ruskin, John. "The Stones of Venice". Smith, Elder & Co., 1853-1856.)
- Francoise CHAOY "La règle et le modèle : sur la théorie de l'architecture et de l'urbanisme".
- Riegl, Alois. Historical Grammar of the Visual Arts. Zone Books, 2004.)
- Jokilehto, Jukka. A History of Architectural Conservation. Butterworth-Heinemann, 1999.)
- The Architectonic Space: Fifteen Lessons on the Disposition of the Human Habitat", (1977).
- Giovannoni, Gustavo "Il restauro", 1934).
- Bibliothèque nationale de France par le Général L. Didier : Histoire d'Oran.
- Emile Serna. Oran la Radieuse. Au Pays Rêvé ; Illustrated édition. 2007.

## Articles et documents :

- Lienemann, Marie-Noël. "Le patrimoine, entre passé et avenir". Cahiers de l'Institut d'Art de Strasbourg, n°35, 2009.)
- Ackerman, James. "Monuments and memorials: some use and abuses". Perspecta 7 (1960) : 61-68.)
- Pestemaldjioglou Alexandre, « Ce qui subsiste de l'Oran espagnol », R.A., 1936
- Tripoli architectural and Urban charter, IAU îdF, ECOU, 2009
- Archives et documents de l'association BELHORIZON, 04, rue Latrach Mohamed, Miramar Oran site : <http://www.oran-belhorizon.com/>, mail : [oranbelhorizon@hotmail.com](mailto:oranbelhorizon@hotmail.com)
- Plan d'Occupation du Sol « SIDI EL HOUARI », Oran, Octobre 2006.

## Mémoires et thèses :

- Mémoire de Magister Mr Rahmoun Mohamed, la pratique durable dans la mise en valeur patrimonial .2011.

-Mémoire de Master Melle Fellah Asma et Melle Guerfa Romaiassa, L'Évaluation de la qualité architecturale dans les centres Culturels (Étude de parcours des usagers). 2018 -2019.

-Mémoire de Master HAMZAOUI Riyad, La reconversion de l'hôpital baudens en complexe socio-culturel éducatif. -quartier historique sidi el houari-2021

**Site web:**

- <http://www.oran-belhorizon.com>

- <https://www.4geniecivil.com/2020/07/calcul-ferraillage-dalle-pleine-pdf.html>

- <https://www.toutsurlebeton.fr/mise-en-oeuvre/le-plancher-collaborant-caracteristiques-prix-et-pose/>

**Autres :**

-ICOMOS (Conseil international des monuments et des sites).

-Librairie Hachette.